









FENSTER AUS HOLZ, KUNSTSTOFF & ALUMINIUM

SCHMIDT  **VISBEK**

Fenster. Türen. Innovationen.



INHALT

	BAUSTIL MODERN	Seite 08
	BAUSTIL CLASSIC	Seite 26
	BAUSTIL BASIC	Seite 42
	SCHIEBETÜREN	Seite 56
	SICHERHEIT UND SCHUTZ	Seite 70
	Sicherheit / Widerstandsklassen	Seite 72
	Gläser	Seite 74
	Add-on Verbundfenstersystem	Seite 76
	Raffstore, Rollläden und Textilscreens	Seite 78
	Insektenschutz	Seite 80
	Fernsteuerung	Seite 81
	Laibungen	Seite 82
	Absturzsicherung in Glas	Seite 83
	Sprossen	Seite 84
	OPTIK UND ZUBEHÖR	Seite 86
	Holzfarben	Seite 88
	Holzarten	Seite 89
	Aludeck-Farben RAL	Seite 90
	Aludeck-Struktur	Seite 91
	Aludeck-Eloxalfarben & Spezialfarben	Seite 92
	Aludeck-Dekorfolien	Seite 93
	Lüftung	Seite 94
	Komfort	Seite 95
	Beschlagstechnik	Seite 96
	Entwässerung	Seite 97
	Fenster & Türen aus einer Hand	Seite 98
	Systemübersicht aller Fenster	Seite 100
	Übersicht Modern, Classic, Basic	Seite 102

> Das gibt es zu sehen...



BAUSTIL **MODERN**



BAUSTIL **CLASSIC**



BAUSTIL **BASIC**



SCHIEBETÜREN

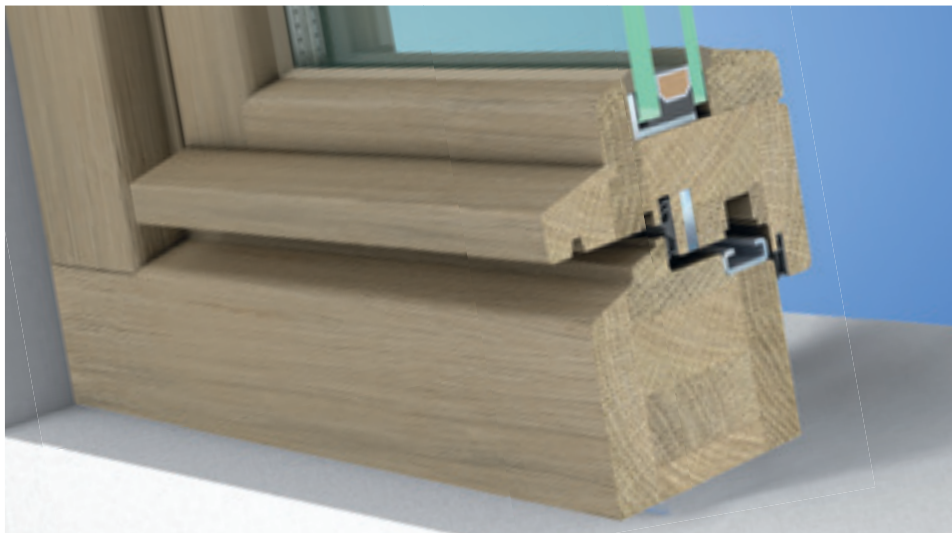

SCHUTZ UND SICHERHEIT

Schutz vor Kälte, Sonne, Insekten und Schall.
Sicherheit vor unliebsamen Gästen.



SCHMIDT-VISBEK ZUBEHÖR

Optik | Extras | Design

> Jahrzehnte voller Ideen.



Karl Schmidt



Alex Schmidt



Ulrich Schmidt



Der Blick nach vorn hat uns erfolgreich gemacht: bereits 1969 gehörten wir zu den Pionieren der Branche, als wir unsere Fensterproduktion um den Bereich Kunststoff erweitert haben. Unsere Begeisterung Neues anzupacken, hat uns bis heute nicht verlassen. In dritter Generation entwickeln und fertigen wir heute auf über 15.000 m² Produktionsfläche qualitativ hochwertige Fenster und Haustüren aus Holz, Kunststoff und Aluminium.

Mit einem engagierten, fachlich kompetenten Team von über 100 Mitarbeitern und einem Service, dem unsere langjährigen Partner aus Fachhandel und Tischlerhandwerk seit Jahren vertrauen, werden wir auch in Zukunft wegweisend und ideenreich bleiben.





BAUSTIL **MODERN**

> Klare Strukturen für ein neues Lebensgefühl.





Die kontrastvolle Kombination aus weißem Putz, Naturholzelementen und den grau-anthrazit farbigen Fensterelementen unterstreicht die Gradlinigkeit der Architektur. Ganz bewusst entschieden sich die Bauherren dieses Wohnhauses in Luxemburg für Holz-Alu-Fenster des Typs Duo 83, die in der Verbindung mit unserer Design-Haustür „ip-door“ ein harmonisches Gesamtbild ergeben.





Zeitgemäß und Ton in Ton präsentiert sich dieses Wohnhaus in Bayern in einer reduzierten Formensprache. Die Fensterelemente der Serie 88^{er} Integral mit grauer Aludeckschale sorgen für Klarheit und geben dem Gebäude Struktur, während die flächenbündige Haustür „ip-door“ in der Ausführung Eiche natur einen erfrischend natürlichen Kontrast schafft.

Intelligente Technik stilvoll verpackt.

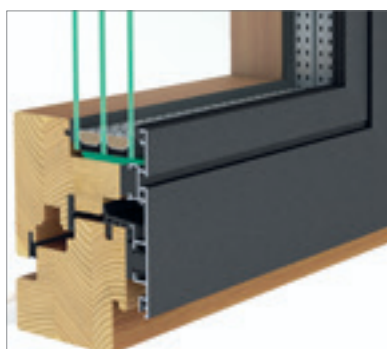

DUO 100 PLANO – DAS SYSTEM

Ug-Wert	0,5
Uf-Wert*	1,3
Uw-Wert	0,84 W/m ² k mit TPS
Bautiefe	100 mm
Ansichtsbreite	123 mm
Stulp	125 mm
Pfosten	177 mm
Glasstärke	48 mm
Scheibenaufbau	4-18-4-18-4

*Fichte/Meranti/Kiefer/Lärche



DUO 83 PLANO

- > Klassische Ausführung eines Holzfensters: Bei der Innensicht sind Rahmen und Fensterflügel flächenversetzt.
- > Sie haben die Wahl: fünf Holzarten und unterschiedliche Oberflächen – lackiert, geölt, gekälkt oder lasiert – sorgen für ein Maximum an gestalterischem Freiraum.

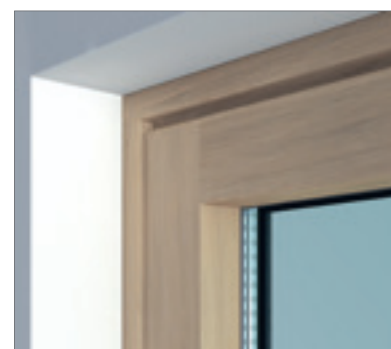

DUO 100 PLANO

- > Innen besticht die besonders geradlinige Optik: Rahmen und Fensterflügel sind innen wie außen flächenbündig angeordnet.
- > Sie haben die Wahl: fünf Holzarten und unterschiedliche Oberflächen – lackiert, geölt, gekälkt oder lasiert – sorgen für ein Maximum an gestalterischem Freiraum.

> DUO 83 Plano | DUO 100 Plano



DUO 83 Plano | DUO 100 Plano
AUSSEN FLÄCHENBÜNDIG

DUO 83 Plano
INNEN FLÄCHENVERSETZT

DUO 100 Plano
INNEN FLÄCHENBÜNDIG

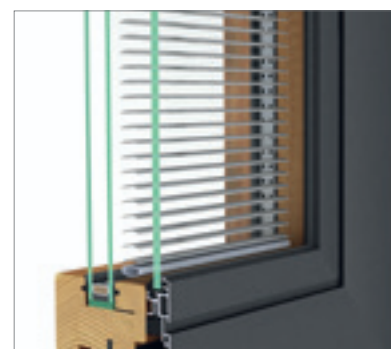
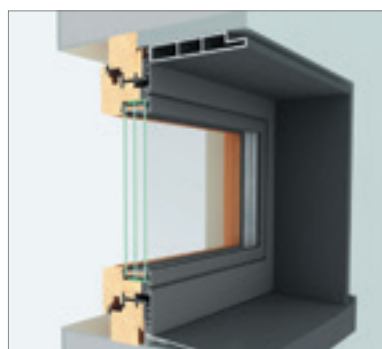

QUALITÄT & OPTIK

- > Wählen Sie geschweißte Ecken für eine besondere Formstabilität der Aludeckschale. Optisch ist die Stoßfuge nicht sichtbar.
- > Die flächenbündige Deckschale sorgt im Außenbereich für eine schlanke und moderne Optik.
- > RAL-Farben, Dekore, Eloxal- oder Spezialfarben schaffen maximalen Spielraum in der Gestaltung.

INKLUSIVE

- > Unsere Holzfenster werden serienmäßig mit verdeckt liegenden Beschlägen ausgestattet! Die Bänder sind von außen nicht sichtbar. Das erleichtert die Reinigung des Rahmens. Optisch gewinnt das Fenster durch den schlichten Rahmen in der Innenansicht.
- > **BESCHLÄGE SEITE 96**

OPTIONEN

- > Einbausituation mit Laibungsprofil und Fensterbank in db703.
- + Mit 3fach-Glas wird ein Uw Wert von 0,84 W/m²k erreicht.
- + Auf Wunsch auch mit Schall- oder Sonnenschutzgläsern lieferbar.
- > **LAIBUNGSPROFIL SEITE 82**

EXTRA SCHUTZ

- > „Add-on“: Sonnen-, Kälte- und Schallschutz in einem System.
- > **ADD-ON-SYSTEM SEITE 76/77**

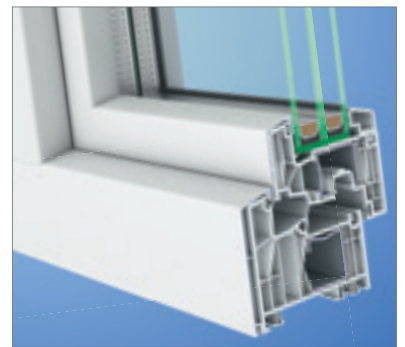
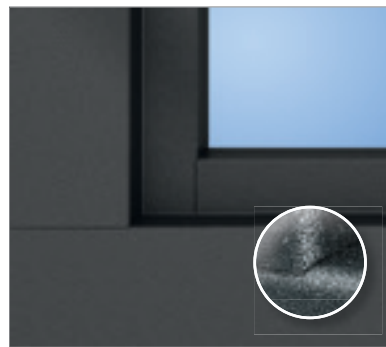
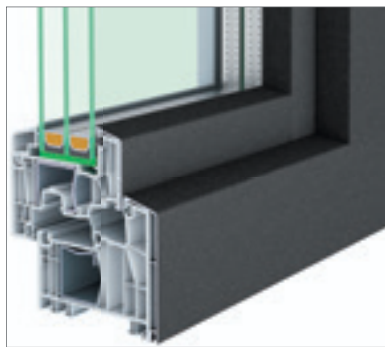
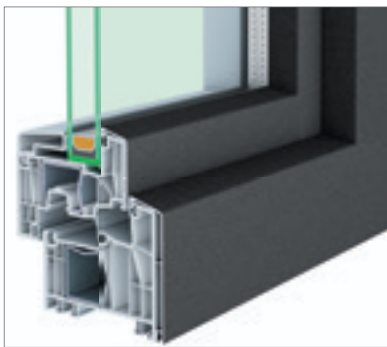

88^{ER} ALUDECK – DAS SYSTEM

Ug-Wert	0,6
Uf-Wert	1,0
Uw-Wert	0,83 W/m ² K
Bautiefe	94 mm
Ansichtsbreite	122 mm
Stulp	150 mm
Pfosten	188 mm
mögliche Glasstärken	24 - 56 mm
Scheibenaufbau	4-14-4-14-4

BESTE WERTE

- > Das 88^{ER} Aludeck mit 3fach-Glas erreicht einen Uw Wert von 0,83 W/m² K.
- > Mit einer Glasstärke von bis zu 56 mm können die Anforderungen der Widerstandsklasse RC2 erfüllt werden.

OBERFLÄCHEN

- > Bester Witterungsschutz und erhöhte Fenster-Stabilität dank Aludeckschale.
- > Spezial- oder Eloxaloberflächen ermöglichen zahlreiche Design-Varianten.
- > **ALUDECKSCHALE IN FEINSTRUKTUR SEITE 91**

WEISSE ALUDECKSCHALE

- > Weiße Fenster sind der Klassiker. In Kombination mit unserer weißen Aludeckschale geben Sie diesen Klassikern eine wertige Optik und höchsten Witterungsschutz.
- > Optimal für die Sanierung älterer Bestände.

> 88^{er} Aludeck

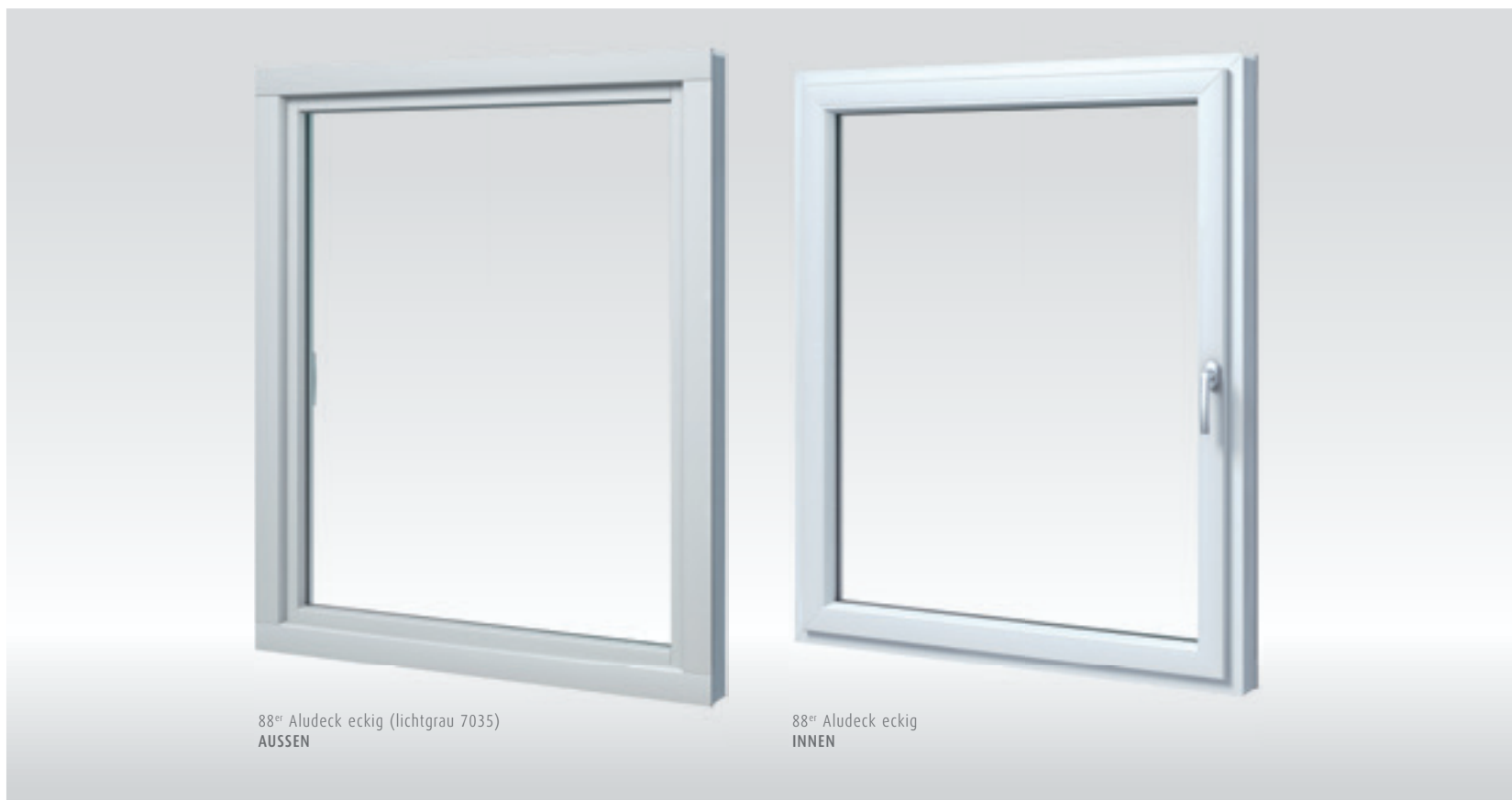

88^{er} Aludeck eckig (lichtgrau 7035)
AUSSEN

88^{er} Aludeck eckig
INNEN

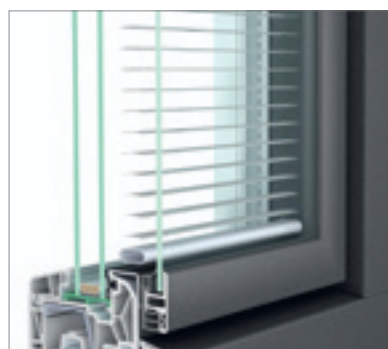

EXTRA SICHER

- > Unsere Glasabsturzicherung – kombiniert mit dem 88^{er} Aludeck – fügt sich optimal in die bestehende Gesamtarchitektur ein und ermöglicht einen ungehinderten Blick nach außen.
- > Ausgezeichnet mit dem red-dot-Designpreis „best of the best“.
- > **GLASABSTURZSICHERUNG SEITE 83**

EXTRA SCHUTZ

- > „Add-on“: Sonnen-, Kälte- und Schallschutz in einem System.
- > **ADD-ON-SYSTEM SEITE 76/77**

SICHERHEITSKLASSE RC2

- Mit einer Verglasung von bis zu 56 mm können mit unseren neuen Kunststoff-fenstern die Anforderungen der Klasse RC2 erfüllt werden. Unsere zertifizierten Fenster beinhalten:
- > rundum verklebtes Sicherheitsglas P4A
 - > für alle Fenstergrößen ausreichend viele Sicherheitsschließteile und Pilzkopfverriegelungen
 - > Anbohrschutz im abschließbaren Griff
 - > **WIDERSTANDSKLASSEN SEITE 72/73**

EXTRA LÜFTUNG

- > Zur sicheren Entfeuchtung und zur Vermeidung von Schimmelschäden. Für einen kontrollierten Luftwechsel empfehlen wir Fensterfalz-Lüfter mit automatischer Volumenstrom-Begrenzung.
- > **LÜFTUNGSSYSTEME SEITE 96**



> 88^{er} Integral



88^{er} Integral
AUSSEN FLÄCHENBÜNDIG
FENSTERFLÜGEL NICHT SICHTBAR



88^{er} Integral
INNENANSICHT

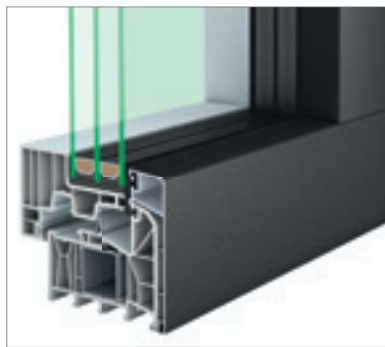

88^{ER} INTEGRAL – DAS SYSTEM

Ug-Wert	0,6
Uf-Wert	1,1
Uw-Wert	0,83 W/m k
Bautiefe	94 mm
Ansichtsbreite	95 mm
Stulp	100 mm
Pfosten	146 mm
mögliche Glasstärken	44 mm
Scheibenaufbau	4-16-4-16-4

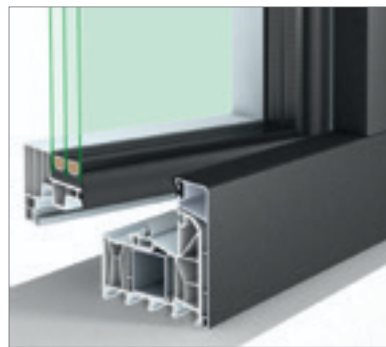

REDUZIERTER OPTIK

> Der Fensterflügel des 88^{er} Integral wird in der Außenansicht komplett vom Rahmen verdeckt.

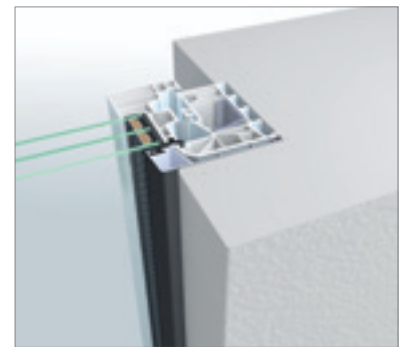

UNTER PUTZ

> Durch den „Unter-Putz-Einbau“ lässt sich die äußere Ansichtsbreite des Fensterrahmens nochmals reduzieren.

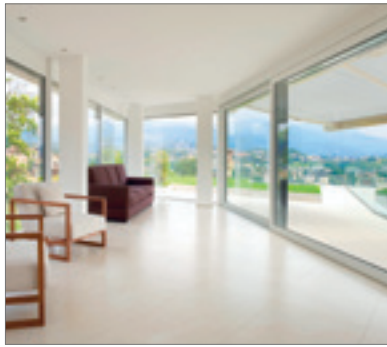

GROSSE AUSSICHT

- > Lichtdurchflutete Räume schaffen einzigartige und grenzenlose Raumerlebnisse.
- > Mit großformatigen Schiebetüren erhält die Natur Einzug ins Innere und lässt sich mit allen Sinnen eindrucksvoll erleben.
- > **SCHIEBETÜREN SEITE 56-69**

EXTRA DESIGN

- > Hochwertige Griffe – flächenbündig im Flügel integriert – sorgen für eine besonders ansprechende Optik.

EXTRA SCHUTZ

- > Raffstores, Rollläden und Textilscreens sind die perfekte Ergänzung für Ihre Fenster. Sie unterstützen die optimale Klimaregulierung und bieten einen ausgezeichneten Sonnen- und Blendschutz.
- > **TEXTILSCREENS UND RAFFSTORES SEITE 78-79**

INKLUSIVE

- > Unser 88^{er} Integral wird serienmäßig mit verdeckt liegenden Beschlägen ausgestattet! Die Bänder sind im geschlossenen Zustand nicht sichtbar, das erleichtert die Reinigung des Rahmens. Optisch gewinnt das Fenster durch den schlichten Rahmen in der Innenansicht.
- > **BESCHLÄGE SEITE 96**

> Klassiker trifft Moderne.



Lichtdurchflutete Räume, hohe Decken, raumhohe Stahlrahmenfenster: Fabriklofts zählen für junge, kreative und designorientierte Menschen schon seit vielen Jahren zu den besonders beliebten Wohn- Arbeits- und Lebensräumen. Prägendes Element sind ihre filigranen Atelierverglasungen, die die Architektur alter Industriegebäude über viele Jahrzehnte geprägt haben. Über die Sanierung und den Denkmalschutz hinaus finden diese Industrie-Klassiker heute ihren Einzug auch in die moderne Wohnarchitektur. Ausgestattet mit modernster Technik werden dabei auch die strengsten Anforderungen an den Wärme- und Schallschutz erfüllt, ohne dass die einzigartige Ausstrahlung und die besondere Raumatmosphäre dabei verloren geht.



> Alter Klassiker gewinnt neue Freunde.



Dass sich klassische Architektur, modernes Design und innovative Technik heute intelligent kombinieren lassen, zeigt dieses aktuelle Objekt aus Oldenburg. Als Kontrast zur angrenzenden klassizistischen Villa haben sich Bauherr und Architekten bei der Ausstattung des Schwimmbadbereiches ganz bewusst für unser „Loffenster“ entschieden. Viel Glas, wenig Rahmen: Das sind die Kriterien, die den klassischen Vorgänger des Fabrikfensters so beliebt gemacht haben. In Kombination mit innovativer Beschlagtechnik und modernen Isoliergläsern erfüllt das Stahlfenster heute sämtliche Anforderungen in den Bereichen Design, Sicherheit und Energieeffizienz.



> Das Loftfenster.





LOFT-FENSTER
AUSSEN



LOFT-FENSTER
INNEN

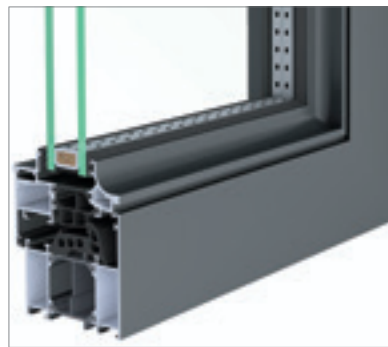

LOFT-FENSTER – DAS SYSTEM

Ug-Wert	1,1
Uf-Wert	1,5
Uw-Wert	1,5 W/m k
Bautiefe	72 mm
Ansichtsbreite	96 mm
Stulp	148 mm
Pfosten	148 mm
mögliche Glasstärken	28 - 30 mm
Scheibenaufbau	6-16-6



SPROSSE

- > Durch eine Sprossenstärke von nur 38 mm erhalten Loftfenster ihre besonders schlanke Optik.
- > **SPEZIAL- UND ELOXALOBERFLÄCHEN SEITE 92**



EXTRA DESIGN

- > Hochwertige Griffe – individuell eloxiert oder lackiert – erfüllen optisch den Anspruch auf das Besondere im Detail.

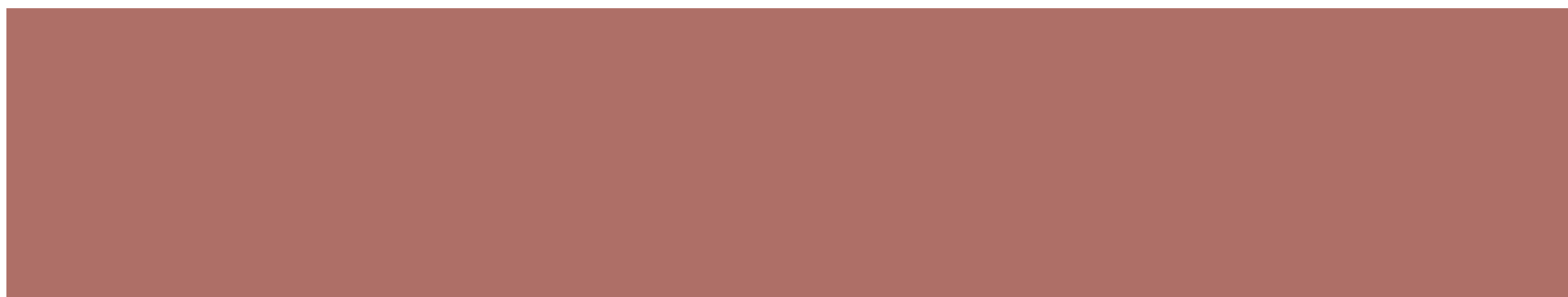



BAUSTIL **CLASSIC**

> Fenster, die Geschichte schreiben.





Die Schlosswache in Oldenburg wurde 1839 als letztes Gebäude der Schlossfreiheit errichtet. Der Bau zählt zu den gelungensten Schöpfungen des Klassizismus in Oldenburg und war bis ins Jahr 1918 Bühne für das traditionelle Schauspiel der Wachablösung.

In enger Abstimmung mit dem Denkmalschutz erfolgte 2011 im Rahmen der Gebäudesanierung der Austausch sämtlicher Fenster, die auf Basis unseres Fenstertyps IV76 nach historischer Vorlage gefertigt worden sind.

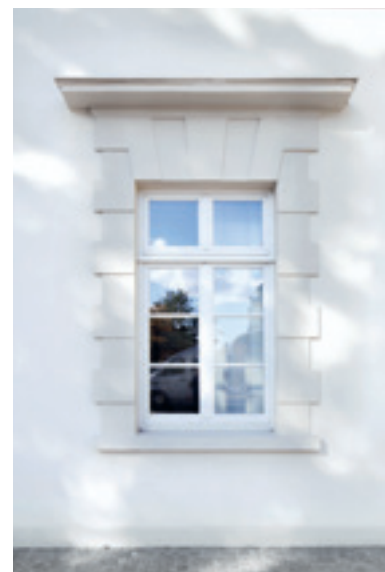

> Stilvoller Auftritt.





Ein Klassiker der Altbausanierung findet immer häufiger auch im Neubaubereich zahlreiche Anhänger und Freunde.

Details entscheiden: Filigrane Zierleisten, individuelle Formen und akzentuierte Sprossen geben diesem Villenneubau im Oldenburger Münsterland ein ganz besonderes Gesicht. Im Zusammenspiel mit der nach historischen Vorlagen gefertigten Haustüranlage verleiht unser Holzfenster IV76 S dem Gebäude eine ganz besondere Ausstrahlung und Individualität.



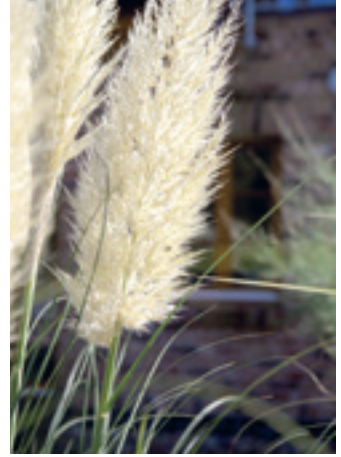

Das harmonische Zusammenspiel von Materialien, Formen und Farben sorgt bei diesem Wohnhaus auf Sylt für eine gelungene Gesamtkonzeption. Dabei kamen ganz unterschiedliche Elemente zum Einsatz: unser Fenstertyp IV88 in Meranti (Farbton Nussbaum), eine mehrteilige Haustüranlage der Serie Classico mit Seitenteil und Korbogen und die Sonderformen aus unserem Gaubenfensterprogramm, die – perfekt aufeinander abgestimmt – ein besonders stimmiges Gesamtbild abgeben.

> Mit Fenstern Eindruck machen.



Erst die Fenster geben dem Haus ein Gesicht. An diesem Objekt – einer Villa in Belgien – ist sehr gut erkennbar, welche Bedeutung den Fenstern im Rahmen der architektonischen Gesamtkonzeption zukommt. Die hier eingesetzten Holzfenster, IV76 S in der Ausführung als Stichbogenfenster mit S-Profil-Sprossen, verleihen der Villa ihren besonderen Charakter.



Für das Plus an Technik, Design & Komfort.

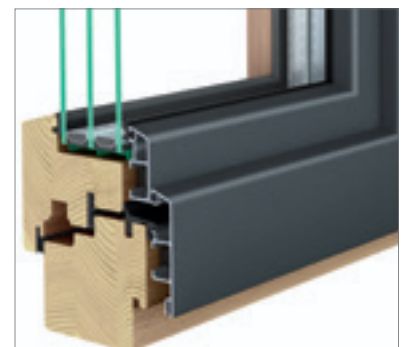

DUO 96 – DAS SYSTEM

Ug-Wert	0,6
Uf-Wert*	1,2
Uw-Wert	0,9 W/m k (mit TPS)
Bautiefe	96 mm
Ansichtsbreite	123 mm
Stulp	134 mm
Pfosten	176 mm
Glasstärke	40 mm
Scheibenaufbau	4-14-4-14-4

*Fichte/Meranti/Kiefer/Lärche

> Duo 96



Duo 96
AUSSEN FLÄCHENVERSETZT



Duo 96
INNEN FLÄCHENVERSETZT

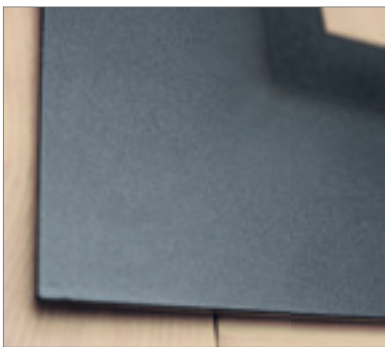

QUALITÄT & OPTIK

- > Wählen Sie geschweißte Ecken für eine besondere Formstabilität der Aludeckschale. Optisch ist die Stoßfuge nicht sichtbar.
- > RAL-Farben, Dekore, Eloxal- oder Spezialfarben schaffen maximalen Spielraum in der Gestaltung.
- > Für die natürliche Innenansicht stehen fünf Holzarten – lackiert, geölt, gekälkt oder lasiert – zur Auswahl. **SIEHE SEITE 88/89**

SICHERHEIT

- Unsere Sicherheitspakete schützen die klassischen Angriffspunkte im Fenster. Für Ihren persönlichen Schutz stehen unterschiedliche Komponenten zur Auswahl: Mit Sicherheitsgläsern, Titan-Beschlägen, Griffsperren oder dem Anbohrschutz aus gehärtetem Stahl ist die Sicherheitsstufe RC2 erreichbar.
- > **WIDERSTANDSKLASSEN SEITE 72/73**

EXTRA DESIGN

- > Hochwertige Griffe – flächenbündig im Flügel integriert – sorgen für eine besonders ansprechende Optik.

INKLUSIVE

- > Unsere Holzfenster werden serienmäßig mit verdeckt liegenden Beschlägen ausgestattet! Die Bänder sind von außen nicht sichtbar. Das erleichtert die Reinigung des Rahmens. Optisch gewinnt das Fenster durch den schlichten Rahmen in der Innenansicht.
- > **BESCHLÄGE SEITE 96**

> IV76 S-Profil



IV76 S-Profil
AUSSEN MIT PROFILIERTER GLASFALZ



IV76 S-Profil
INNEN MIT PROFILIERTER GLASLEISTE

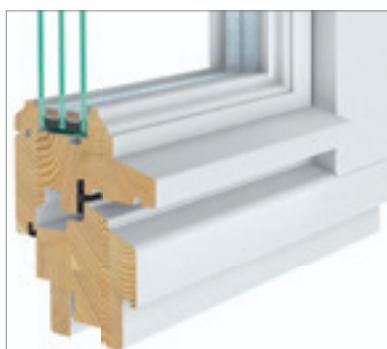

IV76 S-PROFIL – DAS SYSTEM

Ug-Wert	0,6
Uf-Wert*	1,2
Uw-Wert	1 W/m k
Bautiefe	76 mm
Ansichtsbreite	123 mm
Stulp	134 mm
Pfosten	186 mm
Glasstärke	40 mm
Scheibenaufbau	4-14-4-14-4

*Fichte/Meranti/Kiefer/Lärche

DIE OPTIK

- > IV76 S-Profil mit Regenschiene – wahlweise im passenden RAL-Farbtönen.
- > Wählen Sie aus fünf Holzarten, nach Wunsch lackiert, geölt, gekälkt oder lasiert.
- > **HOLZFARBEN/-ARTEN SEITE 88/89**

100% HOLZ

Klassische Wetterschenkel aus Holz ersetzen die Regenschiene aus Aluminium. Setzen Sie auf traditionelle Bauweise aus Meisterhand, die sich besonders für den Einsatz bei Sanierungen anbietet.

STILVOLLE DETAILS

Die große Auswahl an Sprossen, Zierprofilen und Kapitellen macht den Unterschied. Zur stilgerechten Sanierung orientieren wir uns an historischen Vorlagen und legen sehr viel Wert auf die Details. In Zusammenarbeit mit Architekten entwickeln wir individuelle und auf das Objekt abgestimmte Lösungen.

> **ÜBERSICHT SPROSSEN SEITE 84/85**

> IV88 / IV88+secure

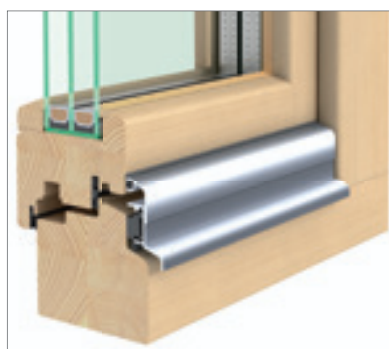

IV88 – DAS SYSTEM

Ug-Wert	0,5
Uf-Wert*	1,2
Uw-Wert	0,83 W/m k mit TPS
Bautiefe	88 mm
Ansichtsbreite	117 mm
Stulp	134 mm
Pfosten	174 mm
Glasstärke	48 mm
Scheibenaufbau	4-18-4-18-4

*Fichte/Meranti/Kiefer/Lärche

SICHERHEITSFENSTER RC3

Hochwertige Bauvorhaben erfordern erhöhte Sicherheitsstandards.

Unser neues IV88+secure mit der Widerstandsklasse RC-3 überzeugt mit seinen stahlgestärkten Flügelementen und angriffshemmender P5A-Sicherheitsverglasung. Geprüft und zertifiziert durch das Roto Technologie-Center.

> Sicherheitsglas, zusätzliche Schlieβteile und Verriegelungen, Anbohrschutz und abschlieβbarer Griff erklären wir Ihnen auf **SEITE 72/73**

DIE OPTIK

- > Bild links: IV88 mit Wetterschenkel
- > Bild oben: IV88 mit Regenschiene farbgleich lackiert nach RAL.
- > Wählen Sie aus fünf Holzarten, auf Wunsch lackiert, geölt, gekälkt oder lasiert.
- > **HOLZFARBEN/-ARTEN SEITE 88/89**

> 88^{er} Elegance



88^{er} Elegance
AUSSEN HALBFLÄCHENVERSETZT



88^{er} Elegance
INNEN IN SCHLICHTER ELEGANZ

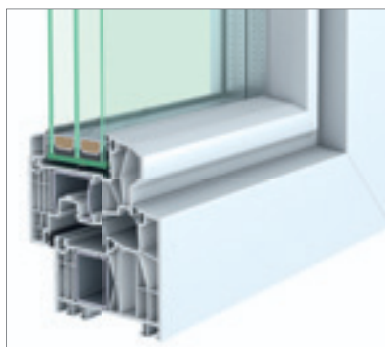

88^{ER} ELEGANCE – DAS SYSTEM

Ug-Wert	0,6
Uf-Wert	0,98
Uw-Wert	0,82 W/m k
Bautiefe	88 mm
Ansichtsbreite	120 mm
Stulp	144 mm
Pfosten	182 mm
mögliche Glasstärken	24 - 56 mm
Scheibenaufbau	4-14-4-14-4



ELEGANTE OPTIK

- > 88^{er} Elegance mit schlanker Flügeloptik.
- > Mit der Auswahl aus über neun unterschiedlichen Dekorfolien bietet das Fenster einen besonders großen Freiraum in der Gestaltung.
- > **ÜBERSICHT SPROSSEN SEITE 84/85**



SICHERHEITSKLASSE RC2

Mit einer Verglasung von bis zu 56 mm können mit unseren neuen Kunststoff-fenstern die Anforderungen der Klasse RC2 erfüllt werden.

Unsere zertifizierten Fenster beinhalten:

- > rundum verklebtes Sicherheitsglas P4A
- > für alle Fenstergrößen ausreichende Anzahl Sicherheitsschließteile und Pilzkopfverriegelungen
- > Anbohrschutz im abschließbaren Griff
- > **WIDERSTANDSKLASSEN SEITE 72/73**

EXTRA LÜFTUNG

- > Zur sicheren Entfeuchtung und zur Vermeidung von Schimmelschäden.

Für einen kontrollierten Luftwechsel empfehlen wir Fensterfalz-Lüfter mit automatischer Volumenstrom-Begrenzung.

- > **LÜFTUNGSSYSTEME SEITE 94**





BAUSTIL **BASIC**

> Willkommen Zuhause!





Klare Formen, robuste Materialien, innovative Technik und maximaler Komfort - das sind die wichtigsten Merkmale, an denen sich ein modernes Fenster heute messen lassen muss. Als Pionier in der Herstellung von Kunststofffenstern - seit 1969 - konnten wir unseren Vorsprung am Markt durch Know-How und Erfahrung immer weiter ausbauen. Bis heute steht die Marke „Schmidt-Visbek“ für Qualität und Zuverlässigkeit. Damit das auch zukünftig so bleibt, arbeiten wir ständig daran, unsere Produkte in punkto Optik, Technik und Sicherheit weiter zu verbessern.



> Die Fenster machen den Unterschied.



Das Zusammenspiel hochwertiger Kunststofffenster mit einer individuell gefertigten Holzhaustür macht dieses Einfamilienhaus an der norddeutschen Ostseeküste zu einem echten Schmuckstück. Die formschönen Kunststofffenster 88^{er} Classic mit aufgeklebten Sprossen, innovativer Technik und robuster Oberfläche passen sich elegant in die Architektur ein. Gleichzeitig verleiht die zweiflügelige Haustür mit Stichbogen und handgefräseten Ornamenten dem Gebäude seinen besonderen Charme.

> Offen für große Momente.





Große Fensterflächen erweitern den Horizont, verbinden Wohnraum mit der natürlichen Umgebung und steigern das Lebensgefühl.

Durch die besondere Stabilität ist unser Fenstertyp 88^{er} mit Aludeckschale besonders gut für die Realisierung großer Öffnungen geeignet. Gern entwickeln wir individuelle Lösungen für Ihr Projekt.

Einfach beste Werte – innen, außen
und drumherum.

> IV76

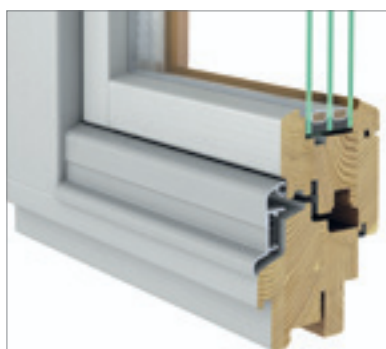
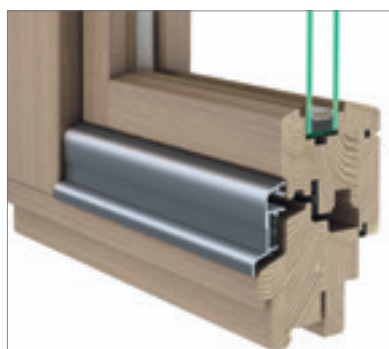

IV76 – DAS SYSTEM

Ug-Wert	1,1
Uf-Wert*	1,2
Uw-Wert	1,2 W/m k (mit TPS)
Bautiefe	76 mm
Ansichtsbreite	123 mm
Stulp	134 mm
Pfosten	186 mm
Glasstärke	28 mm
Scheibenaufbau	4-20-4

*Fichte/Meranti/Kiefer/Lärche

DIE OPTIK

- > IV76 mit Regenschiene – wahlweise im passenden RAL-Farbtönen (Bild oben: RAL 7035, lichtgrau).
- > Wählen Sie aus fünf Holzarten, nach Wunsch lackiert, geölt, gekälkt oder lasiert.
- > **HOLZFARBEN/-ARTEN SEITE 88/89**

BESTE WERTE

- > IV76 mit 3fach-Verglasung erreicht das Fenster einen Uw Wert von 0,9 W/m²K!
- > Auf Wunsch können auch Schall- oder Sonnenschutzgläser eingesetzt werden.

INKLUSIVE

- > Unsere Holzfenster werden serienmäßig mit verdeckt liegenden Beschlägen ausgestattet! Die Bänder sind von außen nicht sichtbar. Das erleichtert die Reinigung des Rahmens. Optisch gewinnt das Fenster durch den schlichten Rahmen in der Innensicht.
- > **BESCHLÄGE SEITE 96**

> NEU: 76^{er} Zero



76^{er} Zero
AUSSEN FLÄCHENBÜNDIG



76^{er} Zero
INNENANSICHT

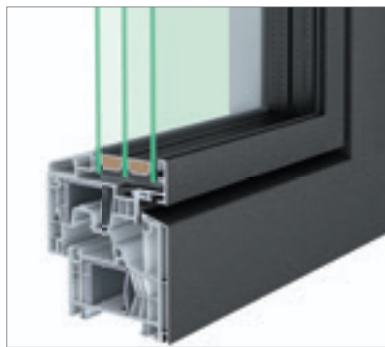

76^{ER} ZERO – DAS SYSTEM

Ug-Wert	0,5
Uf-Wert	1,1
Uw-Wert	0,78 W/m k
Bautiefe	81 mm
Ansichtsbreite	111 mm
Stulp	141 mm
Pfosten	172 mm
mögliche Glasstärken	48 - 56 mm
Scheibenaufbau	4-18-4-18-4

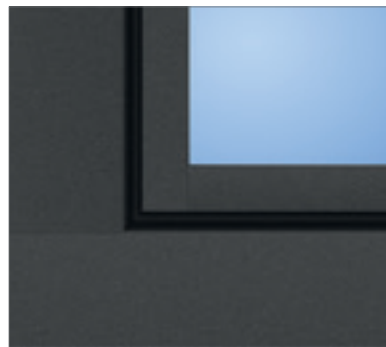

RAHMEN & FLÜGEL BÜNDIG

> Die neue Designvariante 76^{er} Zero überzeugt durch eine moderne, flächenbündige Ansicht von Rahmen, Flügel und Glasebene. Aludeckschale in Kombination mit hervorragender Technik, guter Wärmedämmung und hoher Stabilität – das Fenster der Zukunft.

> TIPP!

76^{er} Zero ist das Profil zur Modernisierung: Ältere Gebäude, bei denen nur geringe Bautiefen möglich sind, werden so energetisch und optisch aufgewertet.



EXTRA SICHER

> Unsere Glasabsturzicherung – kombiniert mit dem 76^{er} Zero – fügt sich optimal in die bestehende Gesamtarchitektur ein und ermöglicht einen ungehinderten Blick nach außen.

> Ausgezeichnet mit dem red-dot-Designpreis „best of the best“.

> GLASABSTURZSICHERUNG SEITE 83



> 76^{er} MD

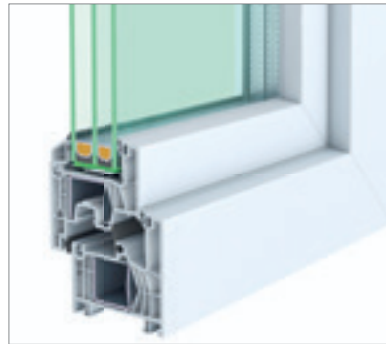

76^{ER} MD – DAS SYSTEM

Ug-Wert	1,1
Uf-Wert	1,1
Uw-Wert	1,2 W/m k
Bautiefe	76 mm
Ansichtsbreite	116 mm
Stulp	144 mm
Pfosten	182 mm
mögliche Glasstärken	16 - 48 mm
Scheibenaufbau	4-16-4

76^{ER} MD MIT DREIFACHGLAS

- > Das 76er-Profil-System erfüllt alle Voraussetzungen eines modernen Kunststofffensters: geringe Bautiefe, 6-Kammerprofil, hohe Fensterstabilität, Verglasung bis zu 48 mm, Lärmschutz bis zu 47 dB.
- > Für Energiesparer empfehlen wir das 76er MD mit Dreifachglas. In dieser Ausführung wird ein Uw-Wert von nur 0,85 W/m k erreicht.

SICHER GEGEN EINBRUCH

- > Mit deutscher Sicherheitstechnik schützen unsere Fenster vor Einbrüchen und schenken Ihnen ein beruhigendes Gefühl.
- > Sicherheitsglas, zusätzliche Schließteile und Verriegelungen, Anbohrschutz und abschließbarer Griff erklären wir Ihnen auf **SEITE 72/73**

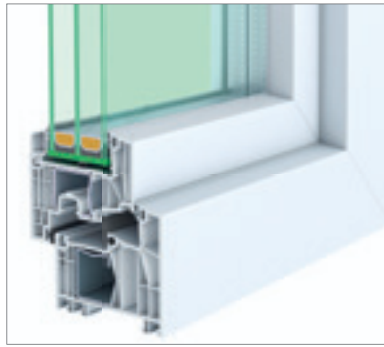
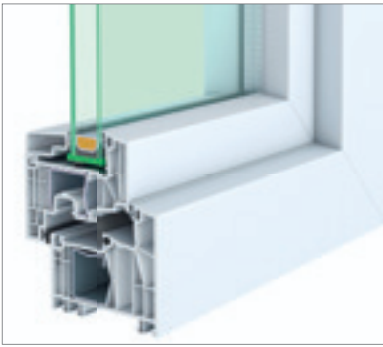
> 88^{er} MD88^{er} MD
AUSSEN88^{er} MD
INNEN**88^{ER} MD – DAS SYSTEM**

Ug-Wert	1,1
Uf-Wert	0,98
Uw-Wert	1,2 W/m k
Bautiefe	88 mm
Ansichtsbreite	120 mm
Stulp	144 mm
Pfosten	182 mm
mögliche Glasstärken	24 - 56 mm
Scheibenaufbau	4-16-4

88^{ER} MD MIT DREIFACHGLAS

- > Das 88^{er} mit 3fach-Glas erreicht einen Uw Wert von 0,82 W/m k.
- > Mit einer Glasstärke von bis zu 56 mm können die Anforderungen der Widerstandsklasse RC2 erfüllt werden.

EXTRA LÜFTUNG

- > Zur sicheren Entfeuchtung und zur Vermeidung von Schimmelschäden. Für einen kontrollierten Luftwechsel empfehlen wir Fensterfalz-Lüfter mit automatischer Volumenstrom-Begrenzung.
- > **LÜFTUNGSSYSTEME SEITE 94**

SICHER GEGEN EINBRUCH 

- > Mit deutscher Sicherheitstechnik schützen unsere Fenster vor Einbrüchen und schenken Ihnen ein beruhigendes Gefühl.
- > Sicherheitsglas, zusätzliche Schließteile und Verriegelungen, Anbohrschutz und abschließbarer Griff erklären wir Ihnen auf **SEITE 72/73**

> 88^{er} Dekor



88^{er} mit Dekor Anthrazit
AUSSEN



88^{er} mit Dekor Creme weiß
INNEN



FREIRAUM IN DER GESTALTUNG

Das 88^{er} bietet die größte Auswahl an Dekoren. Kombinieren Sie gerne aussen und innen in unterschiedlichen Dekoren. Grundsätzlich werden folierte Fenster mit schwarzen Dichtungen geliefert – bei einseitiger Folierung kann die innenliegende Glasdichtung in grau gewählt werden.

TREND-DEKORE

Grau- und Metalldekore liegen im Trend. Für die Oberflächengestaltung in Aluminium- und Metall-Optik eignen sich Dekore mit dezenter Struktur.

IMMER WIEDER NEU

Neben unseren Dekorfolien bieten wir Ihnen eine aktuelle Auswahl an Sonderdekoren, die wir Ihnen gerne auf Anfrage präsentieren. Erleben Sie die neuesten Farben und Oberflächenstrukturen. Fragen Sie Ihren Fachhändler nach den verfügbaren Sonderdekoren.





SCHIEBETÜREN

> Grenzenlose Raumerlebnisse.



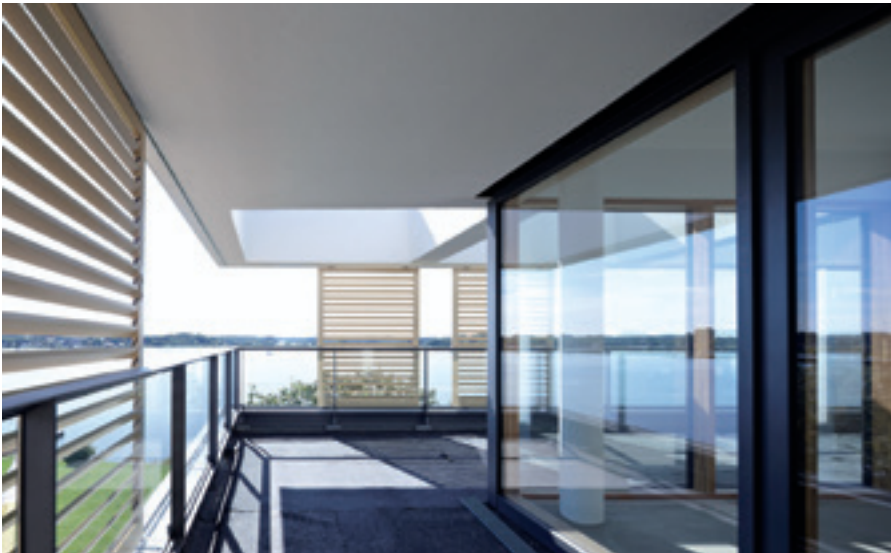

Die besondere Lage verdient eine einzigartige Architektur. Mit dem „Strandhaus“ an der Schlei ist den Architekten die Symbiose aus Wohnraum und Umgebung perfekt gelungen. Die geradlinige und transparente Architektur ist von großen Fensterfronten geprägt und lässt Grenzen verschwimmen. Durch zahlreiche großformatige Schiebetüren erhält die Natur Einzug ins Innere und lässt sich mit allen Sinnen eindrucksvoll erleben.





Lichtdurchflutete Räume schaffen einzigartige und grenzenlose Raumerlebnisse. Die Nachfrage nach großformatigen Fensterflächen im XXL-Format wird immer größer. Mit Fertigungsformaten von 320 cm Höhe – die wir mit eigenem Fuhrpark bis an die Baustelle liefern – setzen wir neue Maßstäbe. Alles geht! Sogar offene Über-Ecklösungen können wir dank intensiver Weiterentwicklung unserer Produkte heute realisieren.

> Außen-Ansichten.

HEBE-SCHIEBETÜR BASIC

- > In der Außenansicht haben Schiebe- und Festflügel die gleiche Rahmenstärke.
- > Bis zu einer Größe von 5000 x 2400 mm können die zweiflügeligen Elemente in Holz, Kunststoff oder mit Aluminiumdeckschale gefertigt werden.



INTEGRALSCHIEBETÜR

- > Schlanker Fest- und Schiebeflügel in unterschiedlichen Ansichtsbreiten bis zu einer Größe von 5000 x 2850 mm.
- > Die Integralschiebetür überrascht mit extrem hoher Vielseitigkeit. Ebenerdig eingebaut, ist diese Variante auch mehrteilig realisierbar. Damit lassen sich größte Öffnungen - auch über-Eck - realisieren.



INTEGRALSCHIEBETÜR NULL

- > Schlanker Schiebeflügel in rahmenloser Außenansicht für maximalen Lichteinfall bis zu einer Größe von 5000 x 2850 mm.



> Innen-Ansichten.



OPTIK: 3 x SCHIEBETÜR BASIC

- > **HOLZ:** Wählen Sie bei der Schiebetür BASIC aus 5 Holzarten. Nach Wunsch lackiert, geölt, gekälkt oder lasiert.
- > **ALUMINIUM/KUNSTSTOFF:** Außen bester Witterungsschutz und erhöhte Stabilität mit der Aludeckschale. RAL-Farben, Dekore, Eloxal- oder Spezialfarben stehen zur Auswahl. Innen das Kunststoffprofil 88^{er} Classic in weiß oder mit Dekor.
- > **KUNSTSTOFF:** Das Profil 88^{er} Classic. Auf Wunsch mit ein- oder beidseitiger Dekorfolie.



OPTIK: INTEGRALSCHIEBETÜR

- > **HOLZ:** Wählen Sie bei der Integralschiebetür in Holz zwischen Eiche, Meranti, Lärche, Fichte oder Kiefernholz. Lackiert, geölt, gekälkt oder lasiert in der Farbe nach Wunsch. Zweifarbige Ausführungen, individuelle Holzarten, RAL-Farben oder Lasuren erhalten Sie auf Anfrage.
- > **HOLZ/ALUMINIUM:** Aluminiumprofile ermöglichen im Außenbereich modernste Optik. Geschweißte Ecken machen den Aluminiumrahmen besonders formstabil und wetterfest. Stoßfugen sind nicht sichtbar. RAL-Farben, Eloxal- oder Spezialfarben stehen zur Auswahl.
- > **Zusätzliche Vorteile:**
 - > Schiebetürlösungen „über Eck“.
 - > Extrem schlanke Rahmenprofile in der Ansicht.
 - > Barrierefreiheit: Ebenerdig durch verdeckte Wasserabfuhr unterhalb des Fußbodenbelags.



> Schwellenausführungen.

ALU-SCHWELLE BASIC

- > Ist die klassische Hebeschiebetür mit einer Blockzarge und Aluminium Schwelle.
- > Schwelle thermisch getrennt aus strangepresstem Aluminium (Bild).
- > **88^{er} Aludeck** (Seite 17), **88^{er} MD** (Seite 54) mit hochwärmegedämmter WPC-Schwelle und Aluminium Abdeckung.

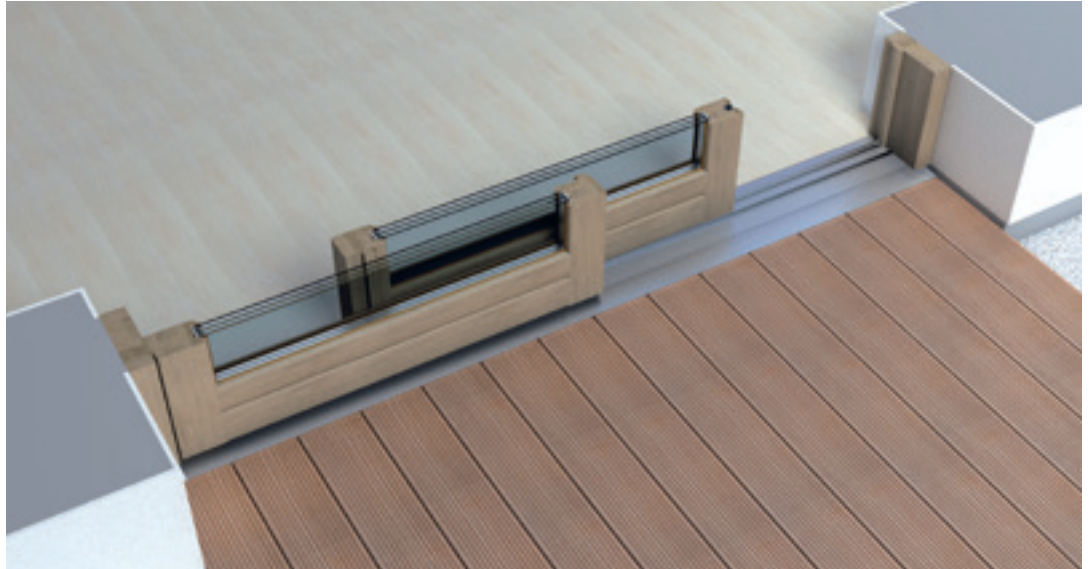

HOLZ-ALU-SCHWELLE INTEGRAL

- > Durch einen ebenen Überbau der vorhandenen Aluschwelle wird der Höhenunterschied auf ein Minimum reduziert und sorgt damit für das Plus an Sicherheit und Bequemlichkeit.

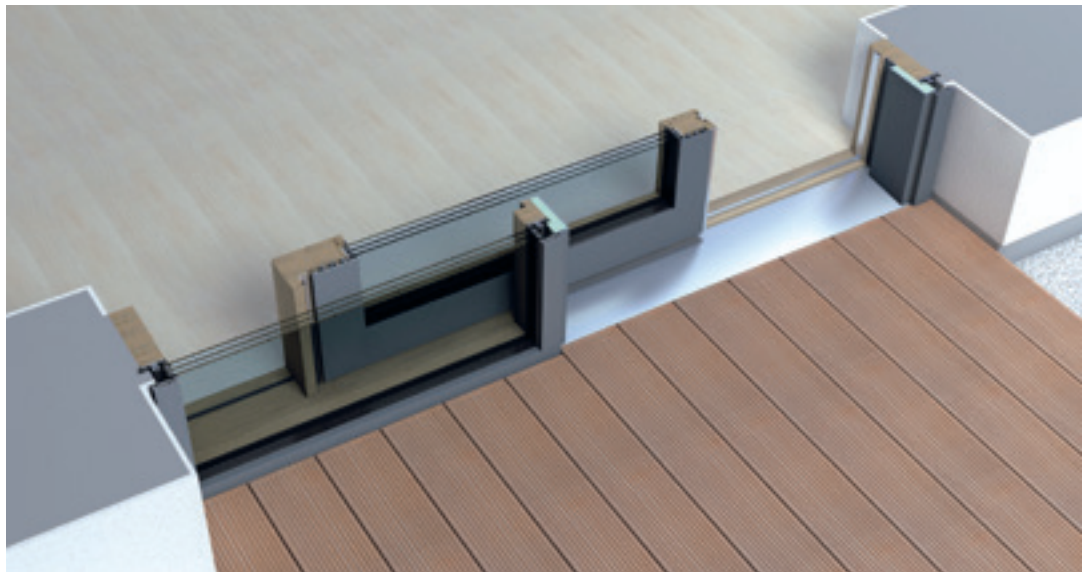

HOLZ-ALU-SCHWELLE NULL

- > Das Material der Terrassen- oder Balkonabdeckung lässt sich lückenlos und ohne Höhenversatz bis an das Fenster heranführen.

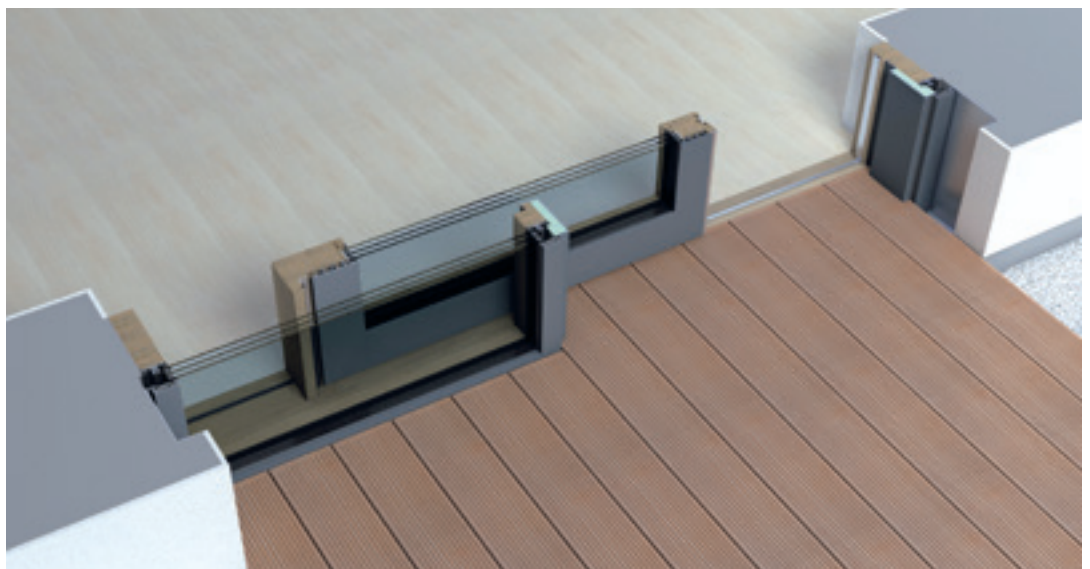

> Profil- und Materialvielfalt.



IV76

Die Hebeschiebetür in Holz wird mit dem Profil IV76 (Seite 51) gefertigt. Wählen Sie aus fünf Holzarten, auf Wunsch lackiert, geölt, gekälkt oder lasiert.

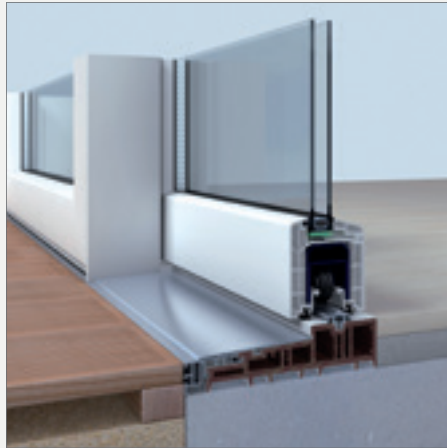

88^{er} Classic

Das Kunststoffprofil 88^{er} MD (Seite 17) ist eine preiswerte Ausführung für Hebeschiebetüren. Empfehlenswert mit Dreifachverglasung und thermisch getrennter Schwelle.

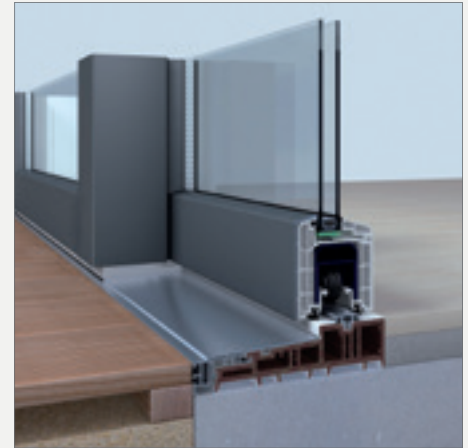

88^{er} Aludeck

88^{er} Classic, erweitert um die Aludeckschale (Seite 54), bietet besten Witterungsschutz, erhöhte Stabilität und zahlreiche Design-Varianten mit Dekoren, Spezial- oder Eloxaloberflächen.



INTEGRAL

Dank massiver Holzschwelle angenehm, warm und natürlich in der Innenansicht. Außen bietet die flächenbündige Aludeckschale eine schlanke, moderne Optik und maximalen Spielraum in der Gestaltung. Integralschiebetüren überzeugen durch die hochwertige Kombination aus Holz und Aluminium.



INTEGRAL-NULL

Eine komplett ebenerdige und damit barrierefreie Variante bietet die Ausführung „0“, bei der sich der Bodenbelag des Außenbereichs bis an die Tür heranführen lässt. Die unter dem Bodenbelag verdeckte Aluwanne leitet auch große Mengen an Regenwasser sicher ab.



INTEGRAL-NULL MIT HOLZABDECKUNG

Dieses Highlight besticht durch sein modernes Design in Holz. Die massive Ausführung in schlanker Optik ermöglicht maximalen Gestaltungsspielraum durch unterschiedliche Holzarten und Farben.

> Leichter geht's nicht!

SCHIEBEN STATT HEBEN

Unser innovatives Beschlagsystem bewegt Integralschiebetüren bis 400 kg kinderleicht: Der komplette Flügel wird nicht angehoben, lediglich die waagerechten Dichtungen (Bild 2) werden über den Griff gelöst, so lässt sich der Flügel ohne Kraftaufwand zur Seite schieben. Durch die Stellung des Funktionsgriffs nach oben öffnet sich die obere Dichtung und sorgt für den gewünschten Luftaustausch (Bild 2). Die Schiebetüren bleiben dabei verriegelt – weder Regen noch Schmutz und Insekten können eindringen.



KOMFORTBESCHLAG

Die verstellbare Dichtung löst die auf Rollen gelagerte Tür.

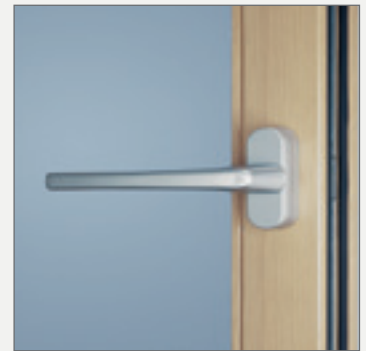

FUNKTIONSGRIFF

Über den Griff werden die drei Einstellungen vorgenommen.

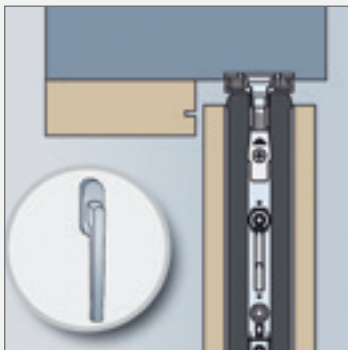

GRIFF: GESCHLOSSEN

Im geschlossenen Zustand wird die Dichtung oben und unten angepresst.

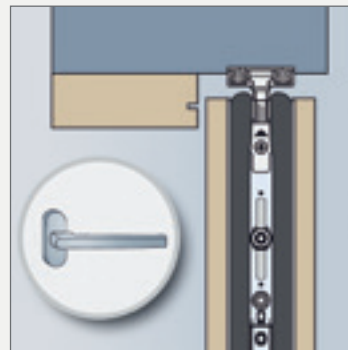

GRIFF: OFFEN

Im offenen Zustand ermöglicht die gelöste Dichtung das kinderleichte Verschieben der Tür.

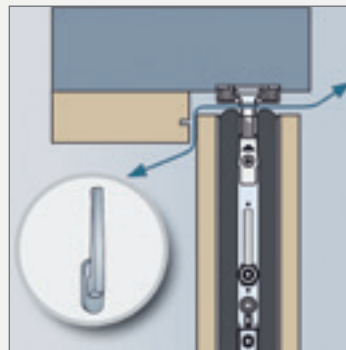

GRIFF: SPALTlüFTUNG

Luftaustausch bei verschlossener Tür: Griffstellung oben löst nur die obere Dichtung, die Tür ist nicht beweglich.



ELEKTRISCHER ANTRIEB

Vollautomatisch öffnen, schliessen oder lüften – ohne Kraftaufwand per Schalter oder Fernbedienung. Sensoren verhindern das Einklemmen und stoppen den Flügel automatisch.

> Höhengsicher.

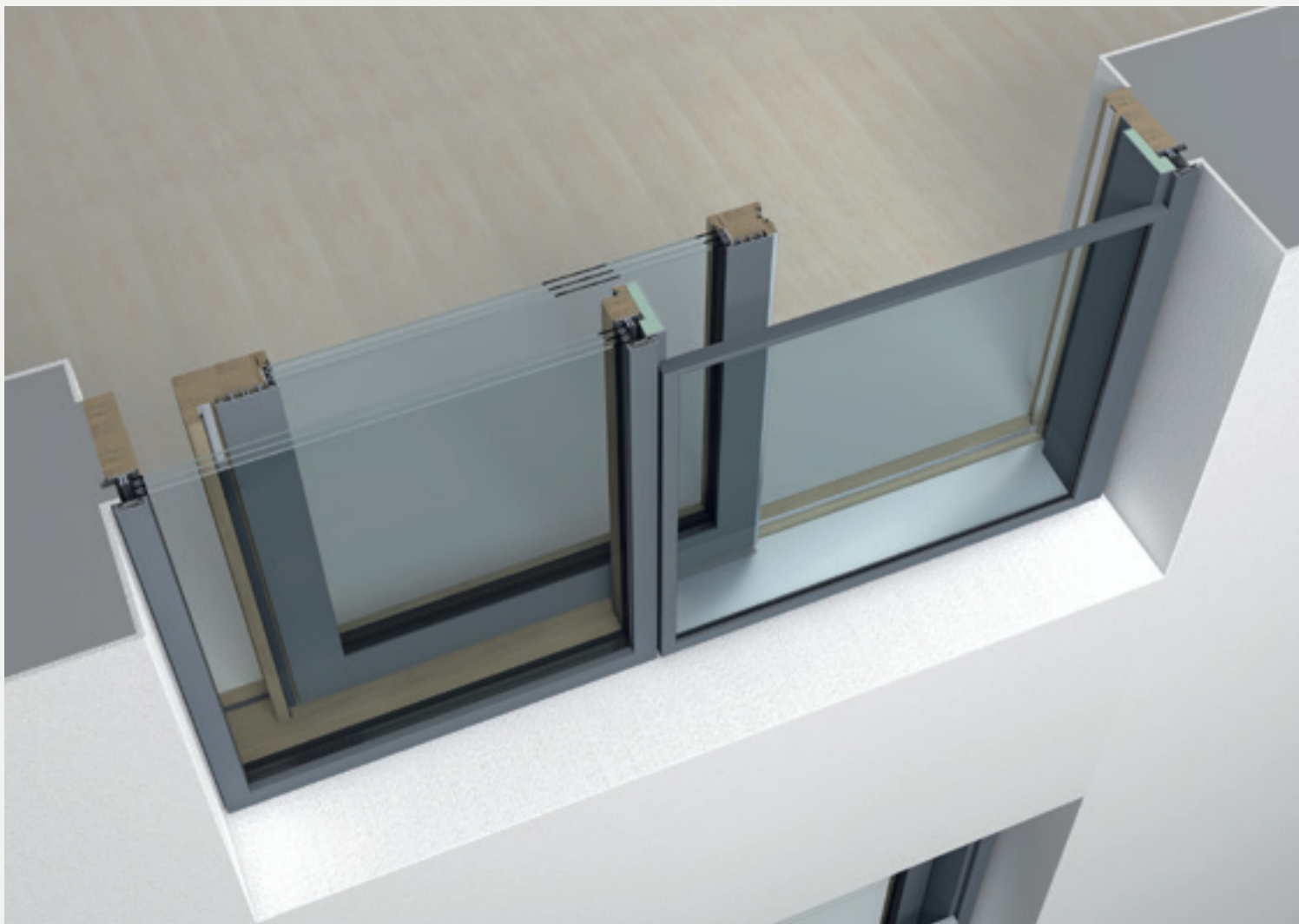

ABSTURZSICHERUNG INKLUSIVE

Für den Einsatz bei mehrgeschossigen Gebäuden haben wir unsere Schiebetüren mit unseren mehrfach ausgezeichneten Glasabsturz Sicherungen intelligent kombiniert. Flächenbündig in das Profil der Schiebetür integriert, wird ein ungehinderter Blick nach außen gewährleistet. Diese elegante Lösung fügt sich optimal in jede Architektur ein.

GLASABSTURZSICHERUNG FÜR BODENTIEFE FENSTER SEITE 83.



reddot design award
best of the best

> Vielflügelige Kombinationen.

INNOVATION ECKLÖSUNG

Offen für Neues. Die ip-Integralschiebetür überrascht mit extrem hoher Vielseitigkeit. Ebenerdig eingebaut, ist diese Variante auch mehrteilig realisierbar. Damit lassen sich größte Öffnungen – auch über Eck – realisieren (Bild).



AUSFÜHRUNGSVARIANTEN

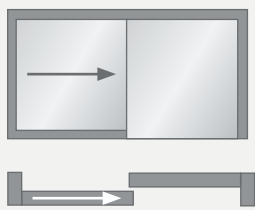

SCHEMA A LINKS

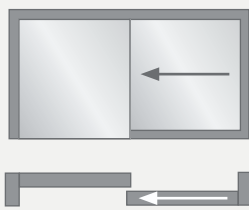

SCHEMA A RECHTS

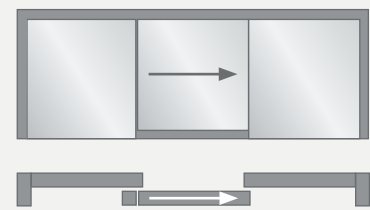

SCHEMA G2

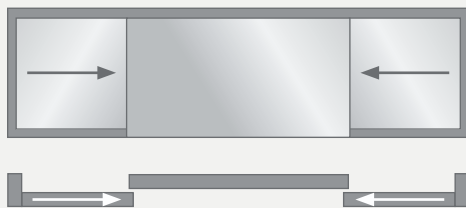

SCHEMA K AUSSEN

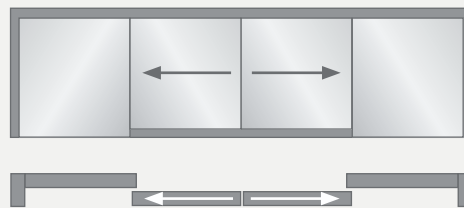

SCHEMA K INNEN

> Funktion und Design.



GRIF INNEN
Edelstahl



GRIF INNEN
Edelstahl, flächenbündig



GRIFMUSCHEL INNEN
Edelstahl-Ziehgriff



ZUGRIF!

Besonders schöne Griffe, die sich sowohl flächenbündig als auch auf den Rahmen aufgesetzt montieren lassen, komplettieren unsere Integralschiebetüren.



STOPPER
Mit dem robusten Gummistopper wird das bewegliche Element sicher abgedrückt.



FUNKTIONSGRIF
Je nach Stellung des Griffs ist die Schiebtür geschlossen, offen oder lüftend (siehe Seite 66).



LAUSCHIENE
Lautloses Rollen der Integralschiebetür auf der im Holz eingelassenen Aluminiumschiene.



WASSERFÜHRUNG
Die verdeckte Aluwanne leitet unter dem Bodenbelag auch große Mengen an Regenwasser sicher ab (siehe Seite 65).



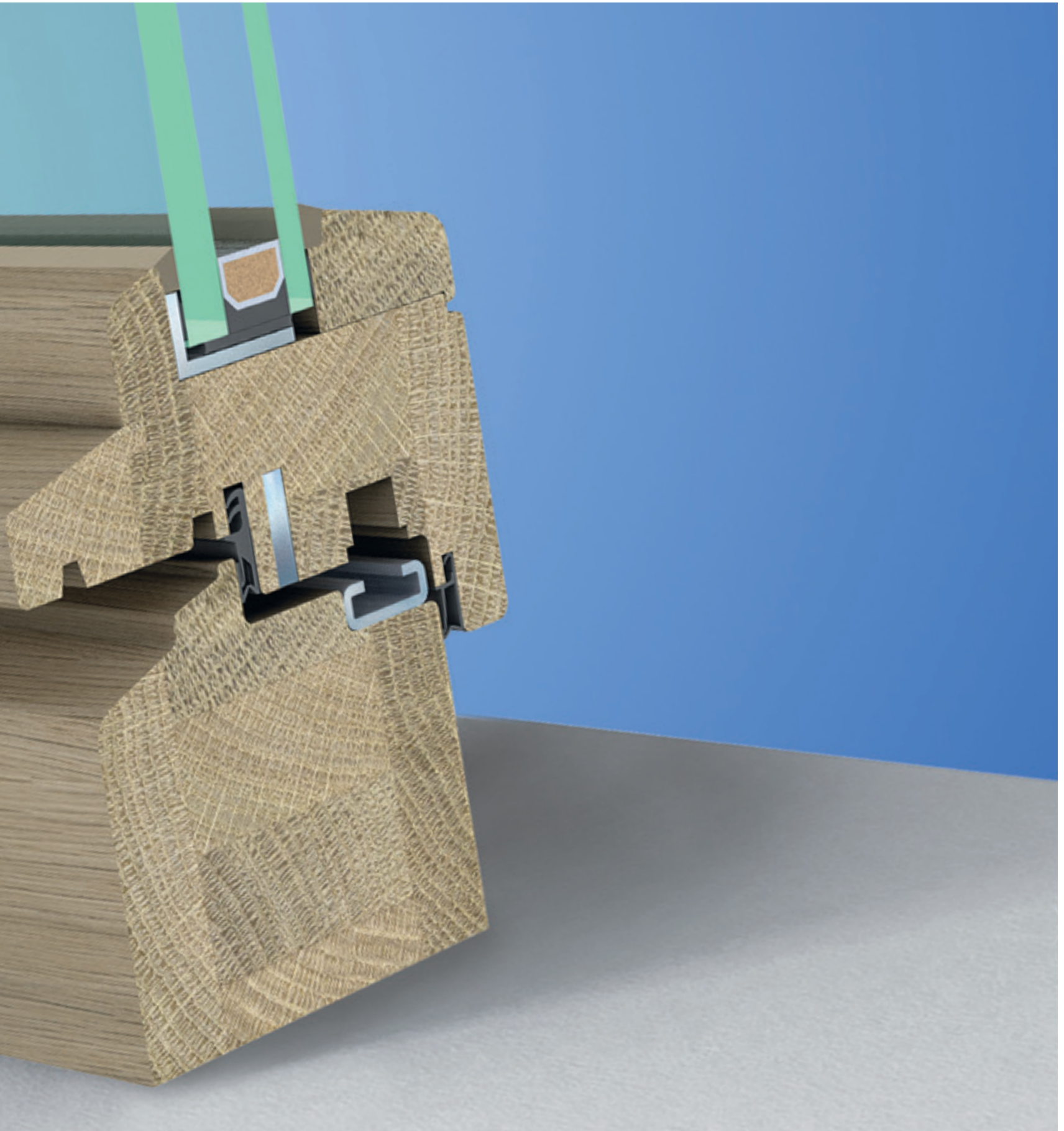

SCHMIDT-VISBEK **SCHUTZ UND SICHERHEIT**

> Sicherheit für Ihr Zuhause.

DER VERLUST DES GUTEN GEFÜHLS.

Alle 4 Minuten wird in Deutschland eingebrochen. Die Zahl der Wohnungseinbrüche nimmt in ihrer Gesamtheit zu – auch durch organisierte Banden. Ungefähr 25% aller Einbrüche erfolgen über das Aushebeln von Fenstern, 50% über bodentiefe Fensterelemente wie Terrassentüren. **Größer noch als der materielle Schaden ist für die Opfer der Verlust des „sicheren Gefühls“: Persönliche Sachen wurden durchwühlt, das Zuhause scheint nicht mehr sicher zu sein.**

POLIZEILICH EMPFOHLEN.

Unsere Sicherheitspakete schützen Ihr Zuhause vor unliebsamen Gästen. Ab Widerstandsklasse RC-2N erschwert ein Öffnen von außen deutlich. Polizeilich empfohlen ist die Widerstandsklasse RC-2. Für Gebäude mit hochwertiger Einrichtung und für den gesteigerten Sicherheitsbedarf empfehlen unser IV88+ secure mit durchwurfhemmender Außenscheibe (P5-A Verglasung) und Stahlverstärkungen gegen ein Aufhebeln mit Kuhfuss oder Brechstange.

ELEKTRONISCHE ÜBERWACHUNG.

Vernetzen Sie Ihre Fenster mit der Systemtechnik Ihres Gebäudes: Zuverlässige Sicherheitssysteme überwachen den Öffnungszustand Ihrer Fenster, intelligente Sensoren erkennen Einbruchversuche.



KONTAKTELEMENTE

Überwachungs-Systeme melden unerlaubtes Öffnen oder Verschließen der Fenster.



GLASBRUCHMELDER

Alarmspinnen oder Sensoren erkennen und melden den Bruch einer Fensterscheibe.



1 ROLLZAPFEN-VERRIEGELUNG

Fensterbeschlag mit einfachem Zapfen.



2 PILZZAPFEN-VERRIEGELUNG

Zapfenkopf greift hinter das Schließblech.



3 HOPPE SEKUSTIC

Unser ergonomisch geformter Fenstergriff mit erhöhter Sicherheit.

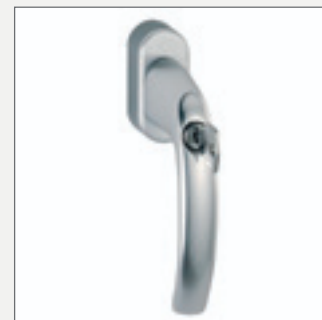

4 HOPPE SEKUSTIC – ABSCHLIESSBAR

Starker Aufbruchschutz durch starke Schließtechnik im Inneren des Griffs.

> Die RC-Widerstandsklassen

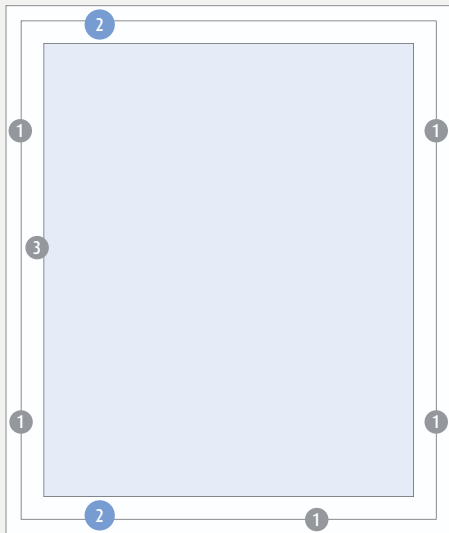

RC-0
Basissicherheit mit 2 Sicherheitsschließstücken und hintergreifenden Pilzzapfen.

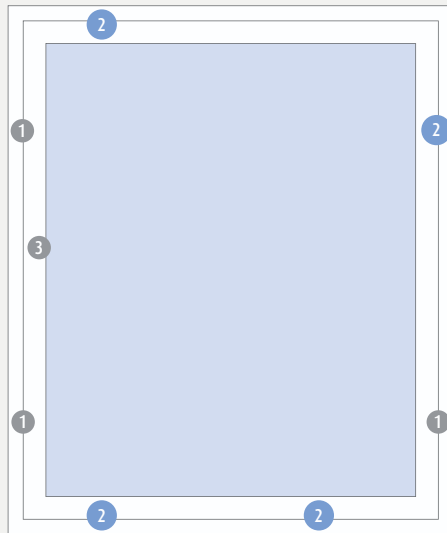

RC-1N
Je nach Größe des Fensters mit 4-6 Sicherheitsschließstücken und hintergreifenden Pilzzapfen.

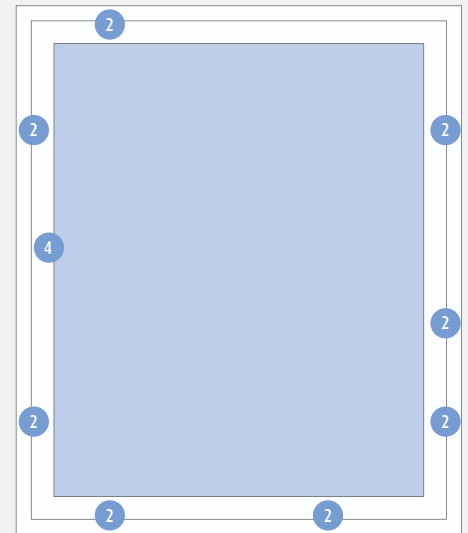

PROTECT RC-2N
Je nach Fenstergröße mit 6-8 Sicherheitsschließstücken und hintergreifenden Pilzzapfen, abschließbarer Fenstergriff und Aufbohrschutz.

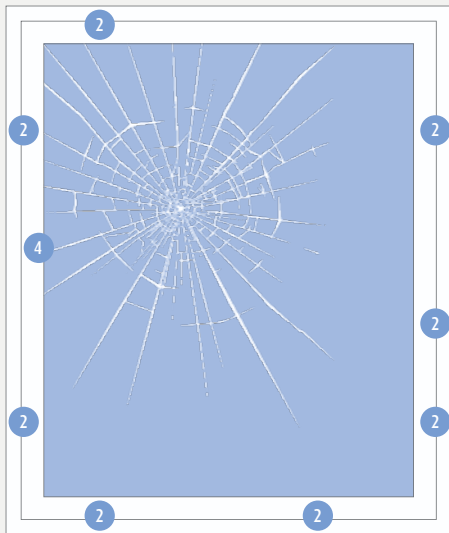

RC-2
Alle Sicherheitselemente aus RC-2N. Zusätzlich durchwurfmehndes Sicherheitsglas P4A.

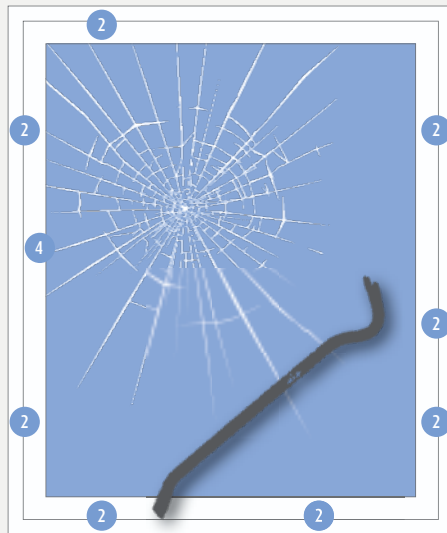

RC-3 (nur für IV88+secure)
Alle Sicherheitselemente aus RC-2N. Zusätzlich durchwurfmehndes **Sicherheitsglas PSA**. Stahlverstärkungen im Innern gegen Aufhebeln mit schwerem Gerät.



IV88+secure mit Sicherheitsklasse RC-3
Geprüfte Sicherheit für Ihr schönes Zuhause:
Nur wenige Hersteller in Deutschland fertigen Holzfenster in der Widerstandsklasse RC-3.

> Gläser zum Schutz & zur Sicherheit.

SICHTSCHUTZ

Strukturgläser schützen vor unerwünschten Einblicken und sorgen für Diskretion. Dabei lassen sich Wärmeschutz und Ornamentgläser ganz einfach kombinieren: Die Struktur des Ornaments liegt zwischen den Scheiben!



CHINCHILLA | weiss



MASTERCARRÉ | weiss



MASTERPOINT | weiss

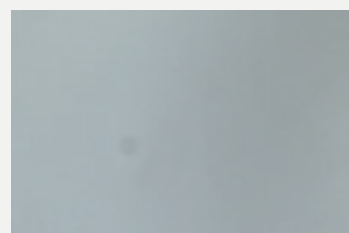

SATINATO | weiss

SCHUTZ VOR WÄRME UND KÄLTE

Die Fensterfläche entscheidet! Bei Fassaden mit einem Glasanteil von ca. 30% steht der Kälteschutz im Vordergrund: Wir empfehlen die Ausstattung mit Dreifachglas.

Bei 50% Glasanteil ist die Balance zwischen Kälte- und Wärmeschutz entscheidend. Hier empfehlen wir Klimaglas: Die Heizkosten werden gesenkt. Eine Klimaanlage ist nicht nötig, sofern ein Beschattungssystem verwendet wird.

Für großzügige Glasfassaden mit einem Glasanteil von ca. 75% setzt das Glas „Klimastar“ neue Maßstäbe. Es bietet Schutz vor solarer Wärme im Sommer und optimalen Kälteschutz durch gute Ug-Werte im Winter. Das spart Kosten und CO₂ ein!



DAS RICHTIGE GLAS: Entscheidend ist der Anteil der Glasfläche in der Fassade!

GLASANTEIL	EMPFEHLUNG	U _G -WERT *	g-WERT **
bis 40 %	Thermo-Plus	0,6 Ug	50 %
ab 40 %	Klimaglas	0,7 Ug	34 %
ab 70 %	Klimastar-Glas	0,7 Ug	24 %

* Ug = Wärmeverlust ** g-Wert = Wärmenutzung/Aufheizung durch Sonneneinstrahlung

FÜR DAS PLUS AN SICHERHEIT

Sicheren Schutz gegen Gewalteinwirkung bieten Verbund-Sicherheitsgläser, die gerade bei hochwertigen Immobilien oder zum Personen- und Objektschutz immer häufiger zum Einsatz kommen. Unterschiedliche Widerstandsklassen – je nach Schutzbedarf – können mit passendem Klima-, Wärmedämm-, Sonnenschutz- und Schallschutzglas kombiniert werden.

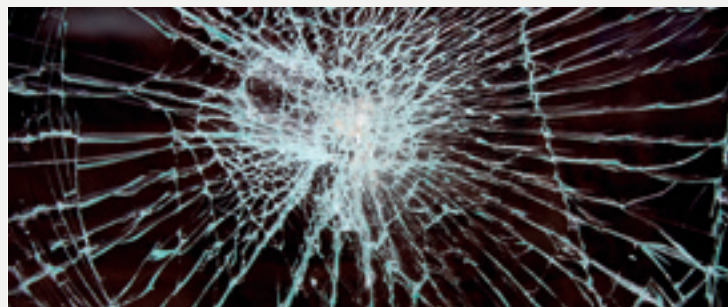

DAS RICHTIGE GLAS: Entscheidend ist die erforderliche Widerstandsklasse.

MEHR RUHE IM RAUM

Ob Straßenlärm, Schienenfahrzeuge, Flugzeuge oder Produktionslärm: Unsere geprüften Schallschutzgläser lassen den Lärm draußen und steigern das Wohlbefinden im Rauminneren. Durch den Einsatz eines auf Ihre Anforderungen abgestimmten Glases sind Sie bestens gerüstet gegen hohe, mittlere oder tiefe Frequenzen. Der Lärm lässt sich dabei auf angenehme 30 dB reduzieren.



VERKEHRLÄRM | ca. 70dB



FLUGLÄRM | ca. 75dB



SCHIENENVERKEHR | ca. 60dB

LÄRMQUELLE	SCHUTZKLASSE	B-WERT **
Schiene	2-4	30 - 39
Straße	3-4	35 - 39
Flugzeuge	4-5	40 - 49

* Ug = Wärmeverlust ** g-Wert = Wärmenutzung/Aufheizung durch Sonneneinstrahlung

> Das Add-on Verbundfenster.



ADD-ON-SYSTEM AUSSEN
am Beispiel 88^{er} Classic mit Aludeckschale



ADD-ON-SYSTEM INNEN
am Beispiel 88^{er} Classic mit Aludeckschale



88^{er} ALUDECK ECKIG MIT ADD-ON-SYSTEM



DOU96 MIT ADD-ON-SYSTEM

ADD-ON JALOUSIE Weitere Farben für Jalousien auf Anfrage!



71000



71001



71004



71005



71006



71007

SONNEN-, KÄLTE-, SICHT- UND SCHALLSCHUTZ IN EINEM

Das Fenstersystem „Add-on“ stellt die Erweiterung zu den Profilen 88^{er} Aludeck eckig, Duo96 und Duo86 dar. Dabei integriert dieses Verbundfenstersystem die Jalousie zwischen der ersten und zweiten Glasebene: Geschützt vor Wind und Wetter bleiben die Lamellen sauber und klappern selbst bei stärkeren Windböen nicht. Zusätzlich schützt „Add-on“ vor Kälte und Schall, erspart den Rollladenkasten und reduziert bauliche Maßnahmen spürbar.

> Technik, die begeistert.

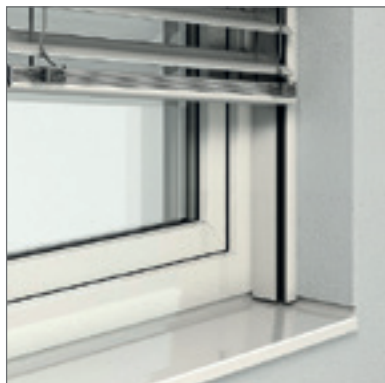



RAFFSTORES

bieten eine gute Verdunklung. Das Licht lässt sich stufenlos lenken – je nach Tageszeit oder Sonneneinstrahlung. Die Dreibogenlamelle (Bild) in eleganter Optik ist formstabil und bildet im gefalteten Zustand besonders kleine Lamellen-Pakete (Foto oben).

TEXTILSCREENS

überzeugen durch ihre hervorragende Sonnen- und Blendschutzeigenschaften und ermöglichen dabei eine gute Durchsicht nach draußen. 150 unterschiedliche Farbtöne stehen bei den Glasfaser-, Polyester- oder Spezialgeweben zur Verfügung (Foto links oben).

ROLLADEN

können Räume 100%ig verdunkeln und erhöhen im geschlossenen Zustand den Einbruchschutz. Rollladenprofile mit Isolierschäumung im Kern unterstützen darüber hinaus wirksam den Kälte- und Wärmeschutz (Fotos rechts).

> Unterputz, Überputz & Insektenschutz



PURO-AUFSATZ RAFFSTORE

Der Aufsatzkasten mit Raffstore, Rolladen oder Textilscreen für Klinkerfassaden. Das Insektenschutzgitter verschwindet unsichtbar im Kasten. Revision von außen.



AUFSATZKASTEN

Fix und fertig vormontiert, mit Innenrevision und Wärmedämmung: Der Aufsatzkasten für Rolladen bei Putzfassaden. Auf Wunsch mit integriertem Insektenschutzgitter.



VORSATZKASTEN

Für Raffstore, Rolladen oder Textilscreen lassen sich Vorsatzkästen einfach montieren – das spart Kosten. Ein Insektenschutz kann nachträglich integriert werden.



THERMO-F

Speziell für die Renovierung alter Gebäude entwickelt, wird THERMO-F inklusive Wärmedämmung in den vorhandenen Rollladenkasten eingebaut – ohne bauliche Maßnahmen am Mauerwerk. Auf Wunsch mit Insektenschutz.



PURO-AUFSATZROLLADEN

Dieses Aufsatzsystem ist die Lösung für Sonnenschutz und Energiesparen: Komplett montiert spart PURO durch einfache Montage und vermeidet Wärmeverluste. Auf Wunsch mit Sonnen- oder Insektenschutz.

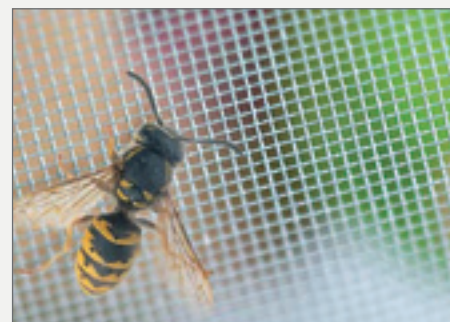

INSEKTENSCHUTZ

Der perfekte Schutz vor Stechmücken, Fliegen und Co. durch ein integriertes Insektenschutzgitter. Bei Nichtgebrauch verschwindet das Gitter im Rollladenkasten.

> Kinderleicht zu bedienen.



Sämtliche ROMA-Beschattungssysteme reagieren auf Knopfdruck. Die Programmierung ist kinderleicht, wobei sich einzelne Elemente, Gruppen oder die gesamte Anlage zentral steuern lassen.



WANDTASTER

Elegante und intuitiv zu bedienende Wandtaster machen die Bedienung der Textilscreens einfach und komfortabel.



FUNKSTEUERUNG

Die ROMA Funksteuerung liegt gut in der Hand und übernimmt die Steuerung von Licht und Sicht.



ROMAPAD

Das ROMApad bringt heute schon das Bedienkonzept von morgen ins Haus. Steuern Sie ihre gesamten Sonnenschutzanlagen automatisch und nach Programm.

> Noch besser aussehen.

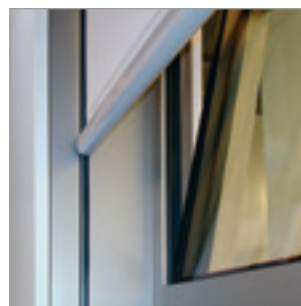
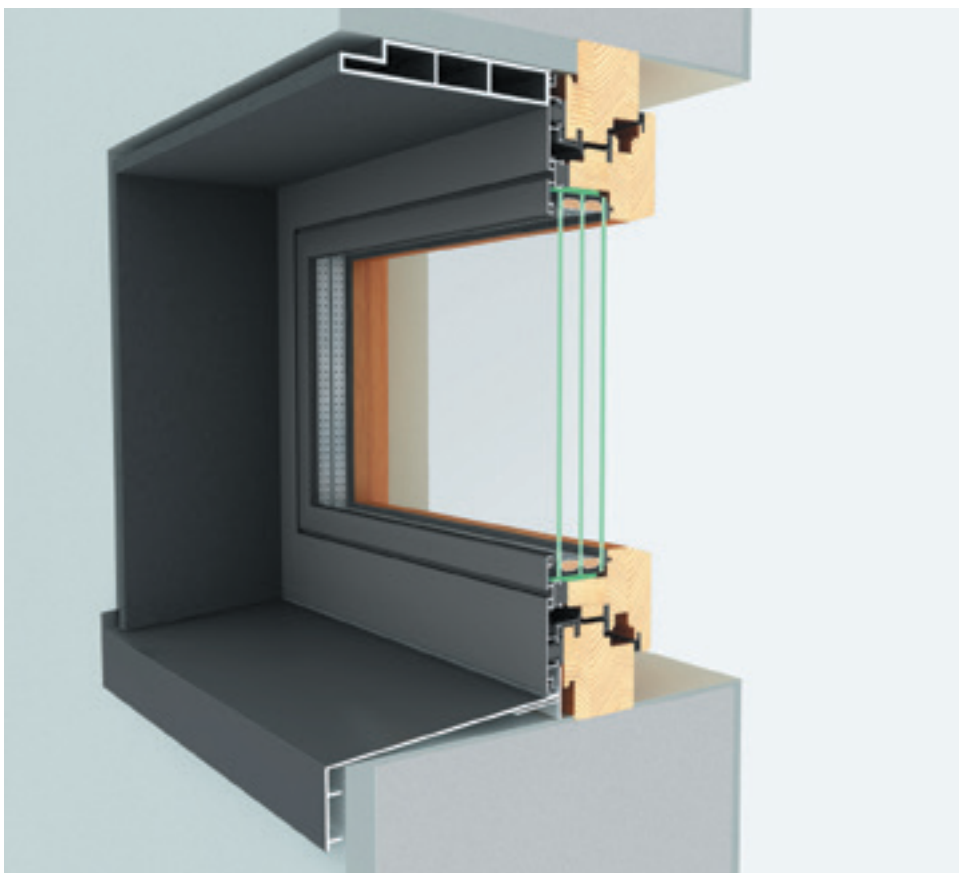

PERFEKTE EINHEIT.

Die Führung des Sonnenschutzsystems ist im Laibungsprofil integriert.

LAIBUNGSPROFILE

Mit unserem dreiseitigen Laibungsprofil aus beschichtetem Aluminium kommt ein interessantes Gestaltungselement ins Spiel, mit dem sich individuelle, kontrastreiche Details realisieren lassen. Die Profile sind in ihrer Tiefe völlig variabel und ermöglichen einen sauberen, klaren Wandabschluss.

Mehr noch: Die Führung des Sonnenschutzsystems lässt sich flächenbündig in das System integrieren. Eine rundum perfekte Optik, bei der keinerlei Verschraubungen sichtbar sind.

> Absturzsicherung in Glas.



EINFACH SCHÖN UND SICHER

Unsere systemintegrierte Glasabsturzsicherungen sind kombinierbar mit allen Aludeckschalen.

Die elegante Lösung fügt sich optimal in die bestehende Gesamtarchitektur ein und ermöglicht einen ungehinderten Blick nach außen. Die Glasabsturzsicherung ist fertig am Element montiert und bietet sicheren Schutz in oberen Etagen.

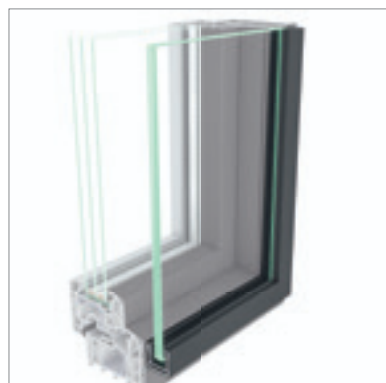

TYP 1
Dreiseitiger Aluminiumrahmen, Scheibe oben geschliffen. Sicherheitsverglasung 12mm stark, bis 140 cm breit.

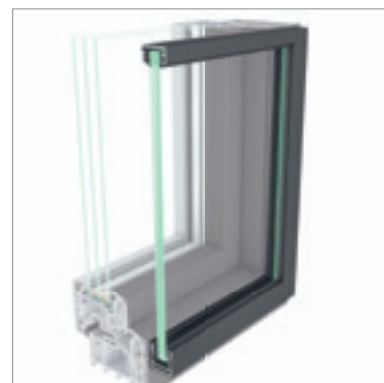

TYP 2
Vierseitiger Aluminiumrahmen. Sicherheitsverglasung 12mm stark, bis 140 cm breit.

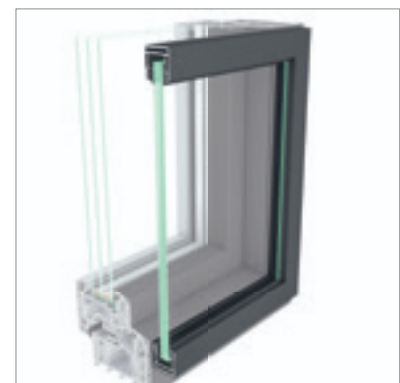

TYP 3
Vierseitiger Aluminiumrahmen. Sicherheitsverglasung 12mm stark, bis 240 cm breit.



reddot design award
best of the best

> Sprossen



Aufmontierte Sprosse mit Glassteg, 26, 35 oder 50 mm breit.
Vorteil des innenliegenden Glasstegs: Optisch wirkt die Sprosse glasteilend.

Glasteilende Sprosse, 66 oder 98 mm breit.
Die „echte Sprosse“ mit der besten Optik teilt große Flächen in einzelne Scheibenfelder auf.



Aufmontierte Sprosse mit Aludeckschale und Glassteg, 26, 35 oder 50 mm breit.
Vorteil des innenliegenden Glasstegs: Optisch wirkt die Sprosse glasteilend.

Innenliegende Sprosse, 26 oder 45 mm breit.
Zwischen den Glasscheiben eingelassen, bleibt die Außenscheibe eben und somit pflegeleicht.



Aufmontierte Sprosse ohne Glassteg, 26, 35 oder 50 mm breit.

DETAILS, DIE ENTSCHEIDEN.

Die Ausführung der Fenstersprossen bestimmt die Optik und beeinflusst die Wärmedämmwerte Ihres Fensters.



SPROSSEN FÜR DIE BESSERE OPTIK.

Sie haben die Wahl. Wählen Sie aus unterschiedlichen Ausführungen den Sprossentyp, der zu Ihrem Fenster passt und das architektonische Gesamtbild entscheidend prägt.



Aufmontierte Holz-/Aluminium-Sprosse mit Glassteg, 26, 32 oder 36 mm breit. Vorteil des innenliegenden Glasstegs: Optisch wirkt die Sprosse glasteilend.

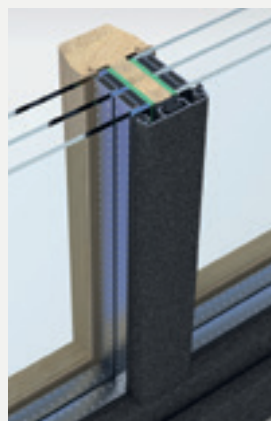

Glasteilende Sprosse Holz/Aluminium, 54, 64, 75, oder 82 mm breit.

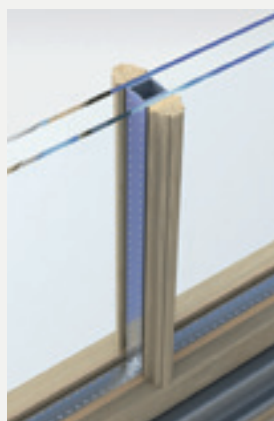
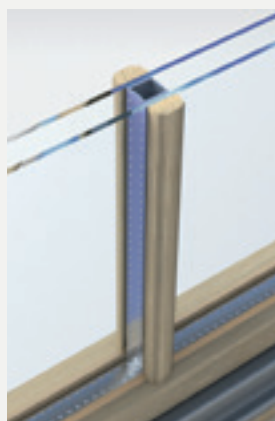

Aufmontierte Sprosse mit Glassteg, 25-45 mm breit. Vorteil des innenliegenden Glasstegs: Optisch wirkt die Sprosse glasteilend. Links die normale Sprosse, mittig Sprosse mit Hohlkehle, rechts Sprosse mit S-Profil.

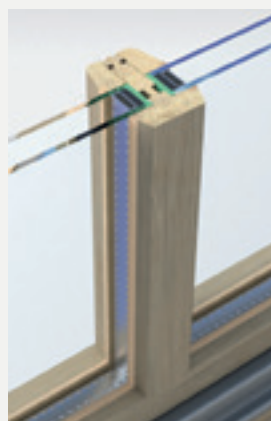

Glasteilende Sprosse Holz, 50-120 mm breit. Links die normale Sprosse, rechts Sprosse mit S-Profil.





ZUBEHÖR OPTIK

> Holzfarben für Außen und Innen (Holzart | Farbe; weitere Farben auf Anfrage)



Meranti | Weiß



Fichte | Maple

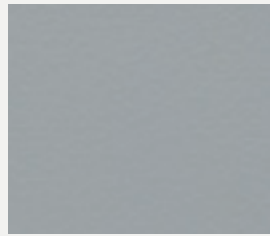

Fichte | Signal Grey



Fichte | Toscana Grey

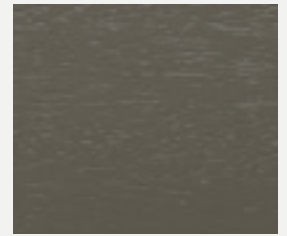

Meranti | 4010



Fichte | Milano Grey

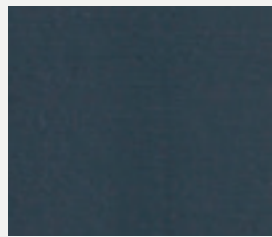

Eiche | 7024



Eiche | Eiche



Fichte | Honey



Lärche | Cherry

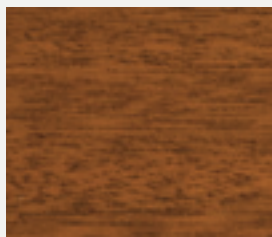

Meranti | Mahagoni

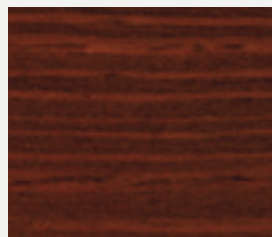

Lärche | Rio Palisander

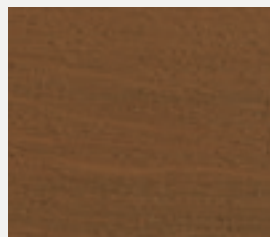

Eiche | RC450

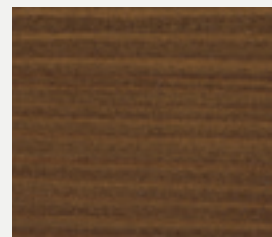

Lärche | Nutshell

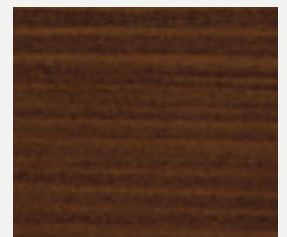

Lärche | Walnut

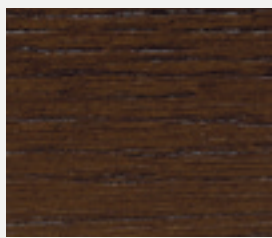

Eiche | Walnut



Eiche | Modern Wenge

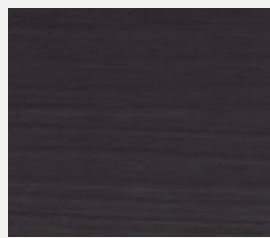

Fichte | Grey Brown

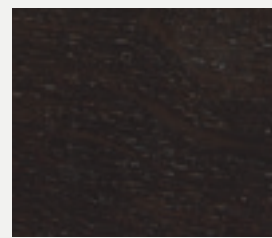

Eiche | RC770

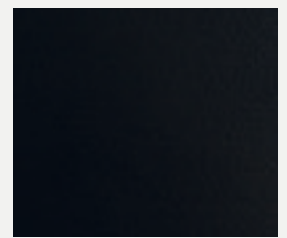

Fichte | RC770

FÜR DIE NATÜRLICHE ATMOSPHERE Innenfarben für alle Holzfenster (Holzart | Farbe; weitere Farben auf Anfrage)

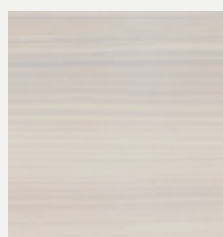

Kiefer | 1% weiß

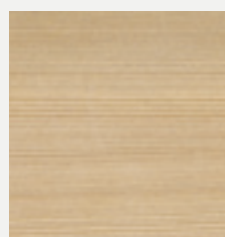

Lärche | natur matt

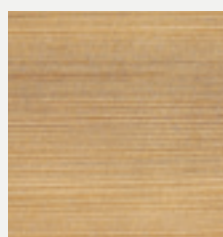

Lärche | geölt

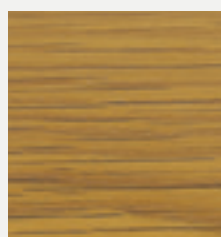

Eiche | hell

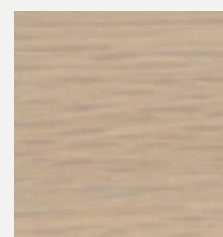

Eiche | natur matt

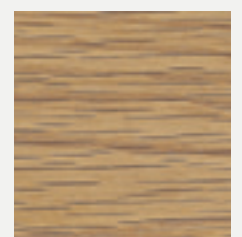

Eiche | geölt

> Holzarten (weitere Holzarten auf Anfrage)



Eiche



Fichte



Lärche



Kiefer



Meranti

FÜR DAS PLUS AN ATMOSPHERE

Die unterschiedlichen Maserungen und Farbschattierungen sorgen für die besondere Ausstrahlung, die man sehen und spüren kann. In Verbindung mit unseren hochwertigen Oberflächenlackierungen wird der natürliche Werkstoff besonders widerstandsfähig. Damit sind die Fenster bestens gegen Wind und Wetter geschützt.



FSC zertifiziert. Wir verarbeiten ausgewählte Hölzer mit RAL-Gütesiegel aus nachhaltiger Forstwirtschaft. Mit Ihrer Entscheidung für Holzfenster von Schmidt-Visbek zeigen auch Sie Ihre Wertschätzung für den Naturwerkstoff Holz.

> Aludeck-Farben RAL



moosgrün 6005



achatgrau 7038



schokobraun 8017



stahlblau 5011



basaltgrau 7012

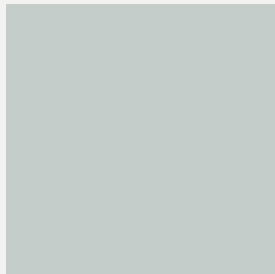

lichtgrau 7035

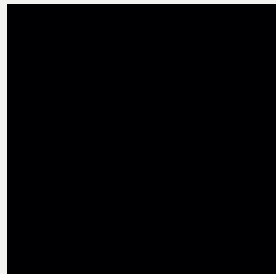

schwarzbraun 8022



purpurrot 3004

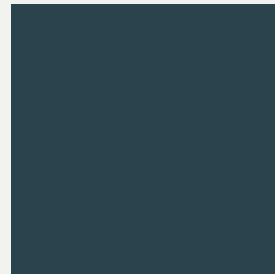

schiefergrau 7015

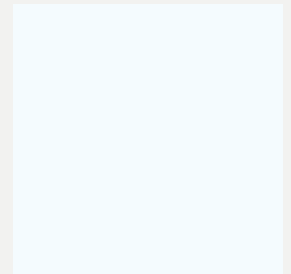

weiß 9016

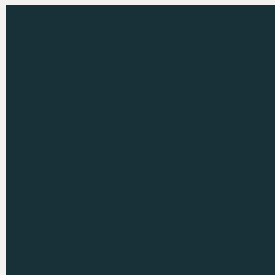

anthrazitgrau 7016

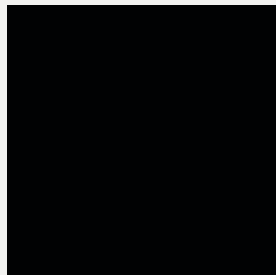

graphit schwarz 9011



mahagonibraun 8016

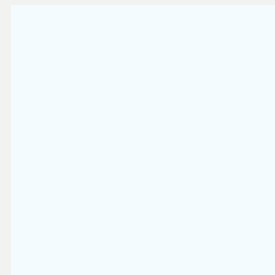

weiß 9016 feinstruktur

> Aludeck-Struktur

Oberflächen (für RAL-Farben)

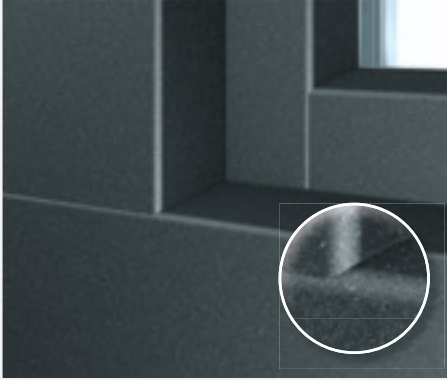

mattiert (Standard)

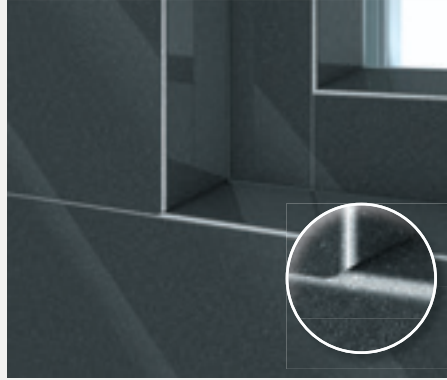

glänzend (auf Bestellung)

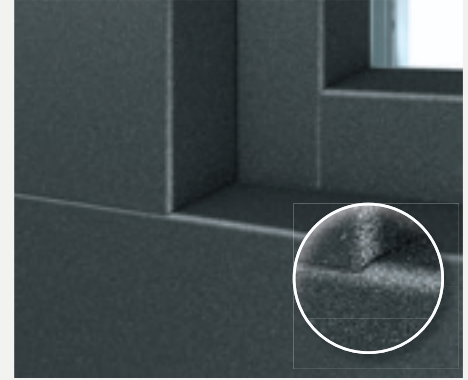

fein strukturiert (auf Bestellung)

Formen, Farben & Oberflächen.

Durch die Auswahl an unterschiedlichen Oberflächenstrukturen wird die Aludeckschale zu einem interessanten Gestaltungselement.

> Aludeck Eloxalfarben & Spezialfarben



EV 1

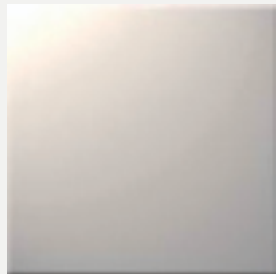

C 31



C 32



C 33



C 34



C 35

ELOXALFARBEN

Beim Eloxieren wird eine Schutzschicht auf der Aludeckschale gebildet. Diese dünne Schicht (EV1) schützt vor Korrosion.

Auf Basis von EV1 werden die Aludeckschalen durch Anodisieren speziell eingefärbt (C31 – C35).

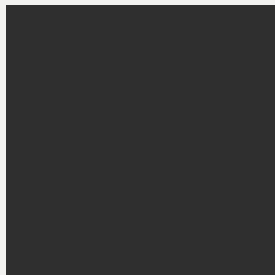

db 703 glatt

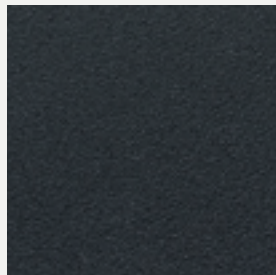

db 703 feinstruktur



fenstergrau 7040

SPEZIALFARBEN

DB-Farben sind die Trendfarben bei Fenstern mit Aludeckschale. DB-Farben enthalten das Effektpigment Eisenglimmer und werden vorwiegend bei Stahlbauteilen verwendet.

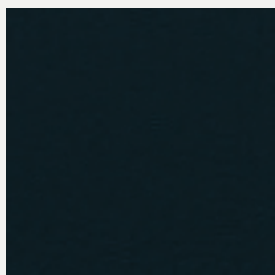

schwarzgrau 7021

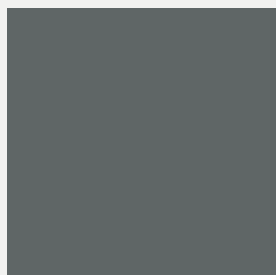

db 702 glatt



lichtgrau 7035



> Dekorfolien



mahagoni 2065.021-167



golden oak 2178-001

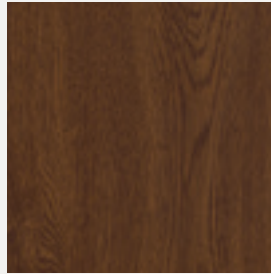

nussbaum 2178-007

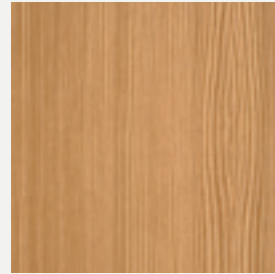

bergkiefer 3069 041-167



creme weiß 02.12.11.000011-116701



silbergrau 7155.05-167



tannengrün 6125.05-167

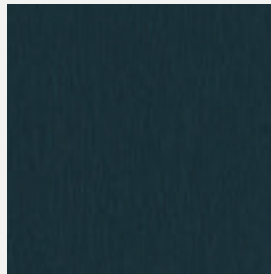

anthrazit 7016.05-167

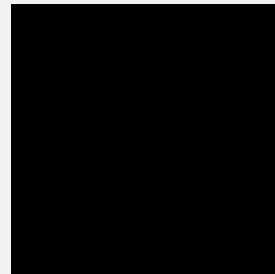

schwarzbraun 8518.05-167

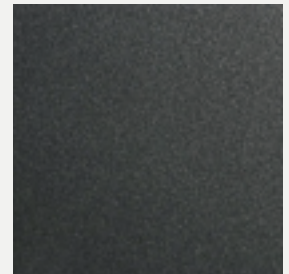

DB703 F436-1014

FREIRAUM IN DER GESTALTUNG

Kunststofffenster können ein- oder beidseitig foliert werden. Kombinieren Sie bei beidseitigen Dekoren gerne unterschiedliche Farben oder Strukturen (s. Seite). Grau- und Metalldekore liegen im Trend. Für die Oberflächen in Aluminium- und Metall-Optik eignen sich Dekore mit dezenter Struktur.

Neben unseren Standarddekoren bieten wir Ihnen eine aktuelle Auswahl an Sonderdekoren. Erleben Sie neuesten Farben und Oberflächenstrukturen. Fragen Sie Ihren Fachhändler nach den verfügbaren Sonderdekoren.

> Frische Luft.



AIRMATIC UND REGELAIR sind im Rahmen integrierte Lüftungssysteme – von innen nicht sichtbar.



AIROMAT – für größeren Luftbedarf werden Schlitze in den Rahmen gefräst und der Lüfter aufmontiert.



LÜFTUNGSSYSTEME FÜR IHRE GESUNDHEIT

Bis zu 12 Liter Wasser werden in einem Haushalt mit vier Personen durch Kochen, Duschen, Wäschetrocknen und Putzen in die Raumluft abgegeben.

Das wird immer häufiger zum Problem für moderne, energiesparende Fenster, die den natürlichen Luftaustausch verhindern. Die Folge ist eine zu hohe Raumluftfeuchte, die oftmals zur Bildung von Schimmelpilzsporen führt.

Für das optimale Regulieren der Luftfeuchtigkeit und zur Verbesserung der Luftqualität bietet SCHMIDT-VISBEK verschiedene Grundlüftungssysteme an, die die Anforderungen der Energieeinsparverordnung, Schlagregendichtigkeit, Windbelastung und Schallschutz ebenfalls erfüllen.

> Komfort.



EINFACH LEICHTER.

Intelligente Details in und rund um das Fenster sorgen für das Plus an Sicherheit, Komfort und Bequemlichkeit. So lassen sich Fenster zum Beispiel mit Elektromotoren ausstatten, die per Fernbedienung oder per Zeitschaltuhr einfach zu steuern sind. Einen ersten Überblick finden Sie hier, für weitere Informationen wenden Sie sich an Ihren Fachhändler.



E-TEC DRIVE

Im Beschlag integrierter, elektrischer Fensterantrieb. In Kombination mit intelligenten Sensoren, Zeitschaltuhren oder BUS-Systemen ermöglicht E-Tec Drive ein vollautomatisches Kippen und Verriegeln von Fenstern.



KOMFORTBESCHLAG

Vereinfachtes Kippen und Schließen durch Zwangssteuerung.



FESTSTELLSCHERE

Diese Zuschlagsicherung verhindert, dass geöffnete oder gekippte Fenster durch Zugluft zugeschlagen werden.



LUEFTERSCHERE

Ermöglicht das Feststellen des gekippten Fensterflügels in verschiedenen Kippstellungen.



THERMO SCHWELLE

Optimaler Übergang zum Außenbereich mit einer verbesserten Wärmeisolierung dank thermischer Trennung.
Für Drehkipp-Balkon- und Terrassentüren aus Kunststoff und Holz.

> Beschlagstechnik.

PERFEKTE TECHNIK, GESCHICKT VERSTECKT

Für das Plus an Optik sorgen verdeckt liegende Beschläge, mit denen wir auf Wunsch Ihre Kunststofffenster ausstatten und die bei unseren Holzfenstern bereits zur Standardausführung gehören. Neben einer schöneren Ansicht bieten diese einen spürbaren Vorteil bei der Reinigung der Rahmen.



KUNSTSTOFFFENSTER

Verdeckt liegender Beschlag im Rahmen des Profils.



HOLZFENSTER

Verdeckt liegende Beschläge sind bei allen Holzfenstern inklusive!



VERDECKTE BESCHLÄGE

Oben und unten verdeckt liegende Beschläge: schlichte Optik, leichte Pflege.



SICHTBARE BESCHLÄGE

Standard-Beschläge bis 130 kg für größtmögliche Verstellmöglichkeit.



> Entwässerung.

WASSER NACH VORN ODER NACH UNTEN

Im Inneren des Profils können Kondensat und Regen in den Glasfalz gelangen. Je nach Bauanschluss kann die Entwässerung sichtbar nach vorne oder verdeckt nach unten erfolgen.

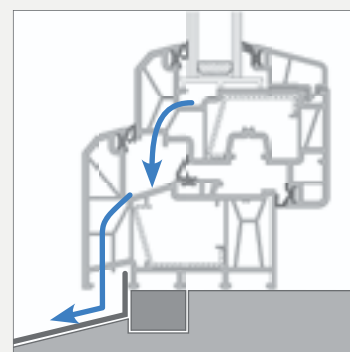
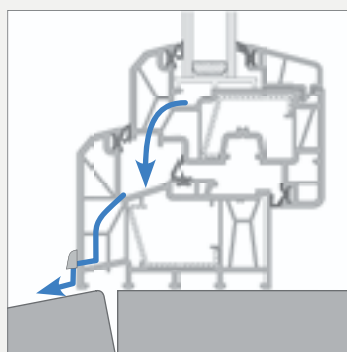

SICHTBARE ENTWÄSSERUNG (STANDARD)

Das Wasser wird durch Löcher im Profil nach vorne abgeleitet. Die Löcher werden durch weiße Kappen abgedeckt.

VERDECKTE ENTWÄSSERUNG NACH UNTEN

Im Profil wird das Wasser nach unten auf die Fensterbank abgeleitet.

> Perfektes Zusammenspiel: Fenster und Türen



aus einer Hand.



Seit 1945 fertigt Schmidt-Visbek neben Fenstern auch Türen.

Wir sind spezialisiert auf die Entwicklung und Fertigung exklusiver Haustüren. Mit unserer handwerklichen Erfahrung und dem umfangreichen Angebot in Holz, Kunststoff und Aluminium sind wir kompetenter Ansprechpartner für die komplette Umsetzung aller Fenster und Türen für jedes Bauvorhaben.

Die Schmidt-Visbek Produktkataloge für Türen aus Holz und Türen aus Kunststoff erhalten Sie bei Ihrem Fachhändler oder im Internet unter www.schmidt-visbek.de.

> Im Überblick: Kunststoff/-Alu

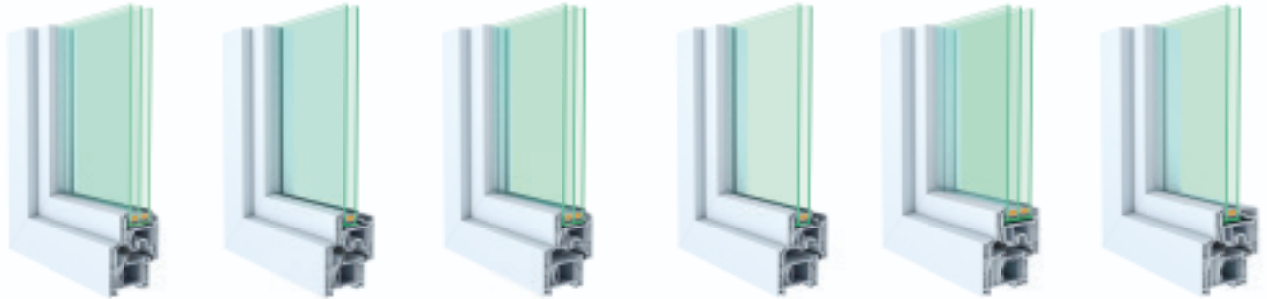

System	76 ^{er} MD	76 ^{er} MD	76 ^{er} AD	76 ^{er} AD	88 ^{er} MD	88 ^{er} MD
Ug-Wert	0,6	1,1	0,6	1,1	0,6	1,1
Uf-Wert	1,1	1,1	1,2	1,2	0,98	0,98
Uw-Wert	0,85 W/m k	1,2 W/m k	0,89 W/m k	1,3 W/m k	0,82 W/m k	1,2 W/m k
Bautiefe	76 mm	76 mm	76 mm	76 mm	88 mm	88 mm
Ansichtsbreite	116 mm	116 mm	116 mm	116 mm	120 mm	120 mm
Stulp	144 mm	144 mm	144 mm	144 mm	144 mm	144 mm
Pfosten	182 mm	182 mm	182 mm	182 mm	182 mm	182 mm
mögliche Glasstärken	16 - 48 mm	16 - 48 mm	16 - 48 mm	16 - 48 mm	24 - 56 mm	24 - 56 mm
Scheibenaufbau	4-14-4-14-4	4-16-4	4-14-4-14-4	4-16-4	4-14-4-14-4	4-16-4

Grün = unter 1,0 W/m²k · TPS = thermische Trennung der Scheiben

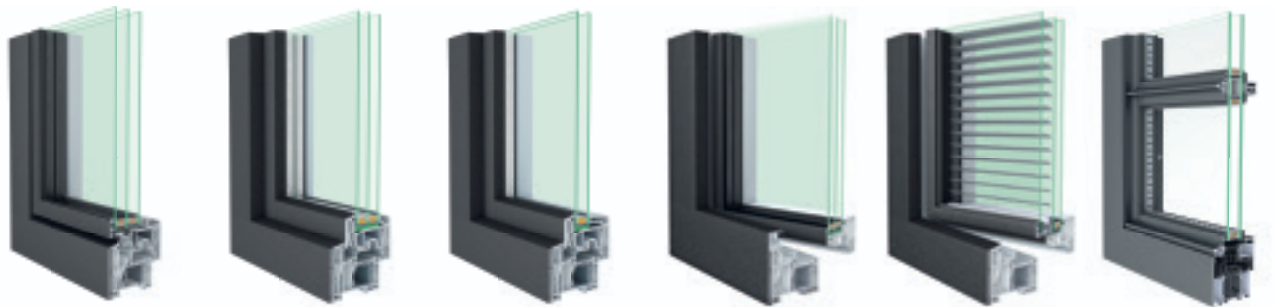

System	76 ^{er} ZERO	88 ^{er} Aludeck	88 ^{er} Aludeck	88 ^{er} Integral	88 ^{er} Verbund	Loft-Fenster
Ug-Wert	0,5	0,6	1,1	0,6	1,1	1,1
Uf-Wert	1,1	1,0	1,0	1,1	1,1	1,5
Uw-Wert	0,78 W/m k	0,83 W/m k	1,2 W/m k	0,83 W/m k	1,2 W/m k	1,5 W/m k
Bautiefe	81 mm	94 mm	94 mm	94 mm	94 mm	72 mm
Ansichtsbreite	111 mm	122 mm	122 mm	95 mm	108 mm	96 mm
Stulp	141 mm	150 mm	150 mm	100 mm	nicht möglich	148 mm
Pfosten	172 mm	188 mm	188 mm	146 mm	156 mm	148 mm
mögliche Glasstärken	48 - 56 mm	24 - 56 mm	24 - 56 mm	44 mm	26 mm + 6 mm ESG	28 - 30 mm
Scheibenaufbau	4-18-4-18-4	4-14-4-14-4	4-16-4	4-16-4-16-4	4-18-4	6-16-6

Grün = unter 1,0 W/m²k · TPS = thermische Trennung der Scheiben

> Im Überblick: Holz/-Alu

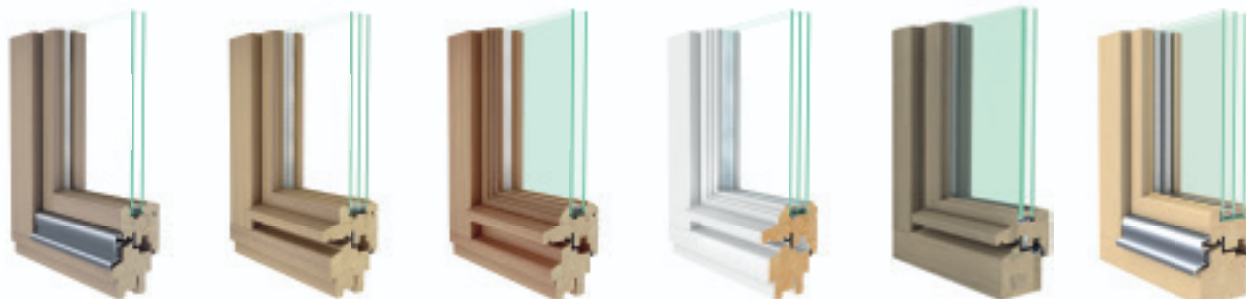

System	IV 76 Basic	IV 76 Reno	IV 76 S-Profil	IV 76 S-Profil	IV 88 RC3	IV 88
Ug-Wert	1,1	0,6	1,1	0,6	0,5	0,5
Uf-Wert*	1,2	1,2	1,2	1,2	1,5	1,2
Uw-Wert	1,3 W/m k (1,2 mit TPS)	1,0 W/m k (0,9 mit TPS)	1,3 W/m k	1,0 W/m k (0,9 mit TPS)	0,83 W/m k mit TPS	0,83 W/m k mit TPS
Bautiefe	76 mm	76 mm	76 mm	76 mm	88 mm	88 mm
Ansichtsbreite	123 mm	123 mm	123 mm	123 mm	117 mm	117 mm
Stulp	134 mm	134 mm	134 mm	134 mm	134 mm	134 mm
Pfosten	186 mm	186 mm	186 mm	186 mm	174 mm	174 mm
Glasstärke	28 mm	40 mm	28 mm	40 mm	48 mm	48 mm
Scheibenaufbau	4-20-4	4-14-4-14-4	4-20-4	4-14-4-14-4	4-18-4-18-4	4-18-4-18-4

Grün = unter 1,0 W/m²·k · TPS = thermische Trennung der Scheiben · *Fichte/Meranti/Kiefer/Lärche

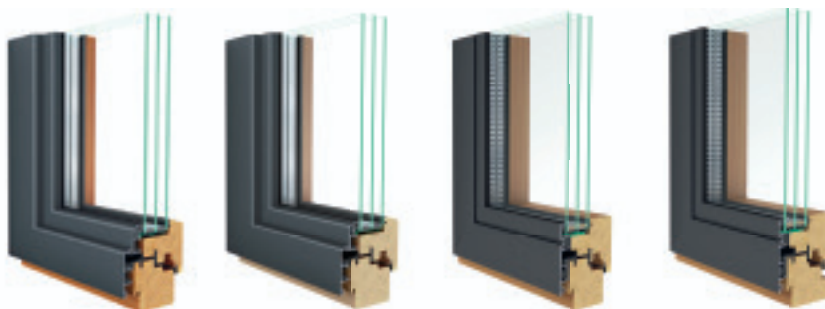

System	DUO 86	DUO 96	DUO 83 Plano	DUO 100 Plano
Ug-Wert	0,7	0,6	0,5	0,5
Uf-Wert*	1,3	1,2	1,3	1,3
Uw-Wert	1,1 W/m k (1,0 mit TPS)	1,0 W/m k (0,9 mit TPS)	0,84 W/m k mit TPS	0,84 W/m k mit TPS
Bautiefe	86 mm	96 mm	83 mm	100 mm
Ansichtsbreite	123 mm	123 mm	123 mm	123 mm
Stulp	134 mm	134 mm	125 mm	125 mm
Pfosten	176 mm	176 mm	177 mm	177 mm
Glasstärke	36 mm	40 mm	48 mm	48 mm
Scheibenaufbau	4-12-4-12-4	4-14-4-14-4	4-18-4-18-4	4-18-4-18-4

Grün = unter 1,0 W/m²·k · TPS = thermische Trennung der Scheiben · *Fichte/Meranti/Kiefer/Lärche



BAUSTIL MODERN

Holz



Ansicht
100% in Holz!

IV88+SECURE
Sicherheits-Holzfenster
Widerstandsklasse RC3 in robuster Eiche.
Details auf Seite 39 / Seite 73

Holz / Aluminium



DUO 100 PLANO / DUO 83 PLANO
Flächenbündige Ansicht
in modernem, reduzierten Design.
Details auf Seite 14/15.

BAUSTIL CLASSIC



Ansicht
100% in Holz!

IV76 S-Profil
Holzfenster mit klassischen
Glasleisten und Wetterschenkel.
Details auf Seite 38.



Ansicht
100% in Holz!

IV88
Holzfenster mit Isolatoren und
Wetterschenkel.
Details auf Seite 39.



Duo96
Flächenversetzte Ansicht.
Verstärkte Bautiefe für Wärmegläser bis 46 mm.
Details auf Seite 36/37

BAUSTIL BASIC



IV76
Holzfenster mit wasserabführender
Regenschiene.
Details auf Seite 51.

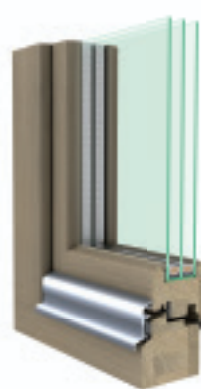

IV88
Holzfenster mit Isolatoren und
wasserabführender Regenschiene.
Details auf Seite 39.



Duo86 (ähnlich Duo96)
Flächenversetzte Ansicht;
innen mit flacher Glasleiste.
Details auf Seite 36/37

Kunststoff



88^{er} MD Dekor (im Bild: Dekor RAL 7015)
Flächenversetzte Ansicht;
außen und innen.
Details auf Seite 55

Kunststoff / Aluminium



88^{er} Integral
Außen flächenbündige Ansicht
integrierter Fensterflügel.
Details auf Seite 18/19.



88^{er} Integral Verbund
Außen flächenbündige Ansicht
integrierter Fensterflügel.
Details auf Seite 76.



NEU: LOFT-FENSTER
Aluminiumfenster
in klassischer Stahlsprossenoptik.
Details auf Seite 25.



88^{er} MD
Flächenversetzte Ansicht;
mit Mitteldichtung.
Details auf Seite 54.



88^{er} MD Elegance
Teilflächenversetzte Optik im Flügel.
mit Mitteldichtung.
Details auf Seite 40



88^{er} Aludeck (im Bild: weiß, RAL 9016)
Aludeckschale flächenversetzt
mit Mitteldichtung
Details auf Seite 16/17.



76^{er} AD
Flächenversetzte Ansicht;
mit Anschlagdichtung.
Details auf Seite 53.



76^{er} MD
Flächenversetzte Ansicht;
mit Mitteldichtung
Details auf Seite 53.



88^{er} Aludeck
Aludeckschale außen flächenversetzt,
innen mit flacher Glasleiste.
Details auf Seite 16/17.



76^{er} Zero
Aludeckschale flächenbündig
mit Mitteldichtung
Details auf Seite 52.

TÜREN AUS HOLZ UND KUNSTSTOFF

Diese Produktkataloge von Schmidt-Visbek erhalten Sie bei Ihrem Fachhändler oder im Internet unter www.schmidt-visbek.de.



Ihr Fachbetrieb für gutes Handwerk!